

โปรเจ็กเตอร์ Dell™ S320/S320wi

คู่มือผู้ใช้

หมายเหตุ, ข้อควรระวัง และคำเตือน



หมายเหตุ: หมายเหตุ ระบุถึงข้อมูลที่สำคัญที่จะช่วยให้คุณใช้งานคอมพิวเตอร์ของคุณได้ดีขึ้น



ข้อควรระวัง: ข้อควรระวัง ระบุถึงความเสี่ยงที่อาจเกิดขึ้นได้ต่อฮาร์ดแวร์ หรือการสูญเสียข้อมูล ถ้าไม่ปฏิบัติตามขั้นตอน



คำเตือน: คำเตือน ระบุถึงโอกาสที่อาจเกิดความเสียหายต่อทรัพย์สิน การบาดเจ็บต่อร่างกาย หรือการเสียชีวิต

ข้อมูลในเอกสารนี้อาจเปลี่ยนแปลงได้โดยไม่ต้องแจ้งให้ทราบล่วงหน้า

© 2012 Dell Inc. สงวนลิขสิทธิ์

ห้ามทำซ้ำส่วนหนึ่งส่วนใดหรือทั้งหมดของเอกสารนี้โดยไม่ได้รับอนุญาตเป็นลายลักษณ์อักษรจาก Dell Inc. โดยเด็ดขาด

เครื่องหมายการค้าที่ใช้ในเอกสารนี้: Dell และโลโก้ DELL เป็นเครื่องหมายการค้าของ Dell Inc.; DLP และโลโก้ DLP เป็นเครื่องหมายการค้าของ TEXAS INSTRUMENTS INCORPORATED; Microsoft และ Windows เป็นเครื่องหมายการค้าหรือเครื่องหมายการค้าจดทะเบียนของ Microsoft Corporation ในประเทศสหรัฐอเมริกาและ/หรือประเทศอื่นๆ

อาจมีการใช้เครื่องหมายการค้า และชื่อทางการค้าอื่นในเอกสารฉบับนี้เพื่ออ้างถึงรายการและผลิตภัณฑ์ที่เป็นของบริษัทเหล่านั้น Dell Inc. ขอประกาศว่าเราไม่มีความสนใจในเครื่องหมายการค้าหรือชื่อทางการค้าอื่นนอกเหนือจากของบริษัทเอง

รุ่น S320/S320wi

กันยายน 2012 Rev. A00

สารบัญ

1	โปรเจ็กเตอร์ Dell ของคุณ	7
	เกี่ยวกับโปรเจ็กเตอร์ของคุณ	10
	เกี่ยวกับปากกาอินเตอร์แอคทีฟของคุณ	11
2	การเชื่อมต่อโปรเจ็กเตอร์	13
	การติดตั้งชุดโมดูลไร้สายที่เป็นอุปกรณ์ซื้อเพิ่ม	14
	การติดตั้งชุดโมดูลอินเตอร์แอคทีฟที่เป็นอุปกรณ์ซื้อเพิ่ม	15
	การติดตั้งชุด RJ45 ที่เป็นอุปกรณ์ซื้อเพิ่ม	16
	การเชื่อมต่อไปยังคอมพิวเตอร์	17
	การเชื่อมต่อคอมพิวเตอร์โดยใช้สายเคเบิล VGA	17
	การเชื่อมต่อ มอนิเตอร์รูป-ทงู โดยใช้สายเคเบิล VGA	18
	การเชื่อมต่อคอมพิวเตอร์โดยใช้สายเคเบิล RS232	19
	การเชื่อมต่อคอมพิวเตอร์โดยใช้สายเคเบิล USB	20
	การเชื่อมต่อคอมพิวเตอร์โดยใช้ด็อกเกิลไร้สาย (อุปกรณ์ซื้อเพิ่ม)	21
	การเชื่อมต่อไปยังเครื่องเล่น DVD	22
	การเชื่อมต่อเครื่องเล่น DVD โดยใช้สายเคเบิลเอส-วีดีโอ	22
	การเชื่อมต่อเครื่องเล่น DVD โดยใช้สายเคเบิลคอมโพสิทวิตีโอ	23
	การเชื่อมต่อเครื่องเล่น DVD โดยใช้สายเคเบิลคอมโพเนนตีวิตีโอ	24
	การเชื่อมต่อเครื่องเล่น DVD โดยใช้สายเคเบิล HDMI	25
	การเชื่อมต่อเข้ากับระบบแลน	26
	เพื่อฉายภาพและควบคุมโปรเจ็กเตอร์ที่เชื่อมต่อไปยังเครือข่ายผ่าน สายเคเบิล RJ45	26

	การเชื่อมต่อกับกล่องควบคุม RS232 เซิงพาณิชย์	27
	การเชื่อมต่อกับปากกาอินเตอร์แอกทีฟของคุณ	28
3	การใช้โปรเจ็กเตอร์ของคุณ	30
	การเปิดโปรเจ็กเตอร์	30
	การปิดโปรเจ็กเตอร์	30
	การปรับภาพที่ฉาย	31
	การเพิ่มความสูงโปรเจ็กเตอร์	31
	การลดความสูงโปรเจ็กเตอร์	31
	การปรับโฟกัสของโปรเจ็กเตอร์	32
	การปรับขนาดภาพที่ฉาย	33
	การใช้แผงควบคุม	35
	การใช้รีโมทคอนโทรล	37
	การใช้ปากกาอินเตอร์แอกทีฟ	40
	ข้อความเตือน OSD - แบตเตอรี่ต่ำ	41
	การผสมปุ้ม	41
	การใช้สายรัดข้อมือ	42
	การติดตั้งแบตเตอรี่รีโมทคอนโทรล	43
	การชาร์จแบตเตอรี่ปากกาอินเตอร์แอกทีฟ	44
	แนะนำเกี่ยวกับเครื่องชาร์จแบบแท่นวาง (อุปกรณ์ซื้อเพิ่ม)	45
	การชาร์จปากกาอินเตอร์แอกทีฟโดยใช้ เครื่องชาร์จแบบแท่นวาง	47
	ระยะการทำงานด้วยรีโมทคอนโทรล	49
	ระยะการทำงานด้วยปากกาอินเตอร์แอกทีฟ	50
	การใช้เมนูที่แสดงบนหน้าจอ	51
	INPUT SOURCE (สัญญาณเข้า)	51

AUTO ADJUST (ปรับอัตโนมัติ)	52
BRIGHTNESS/CONTRAST (ความสว่าง/ความเข้ม)	53
VIDEO MODE (โหมดวิดีโอ)	53
VOLUME (ระดับเสียง)	54
AUDIO INPUT (เสียงเข้า)	54
ADVANCED SETTINGS (การตั้งค่าขั้นสูง)	55
LANGUAGE (ภาษา)	72
HELP (วิธีใช้)	73
การติดตั้งเครือข่ายไร้สาย	74
เปิดทำงานระบบไร้สายบนโปรเจ็กเตอร์	75
ติดตั้งซอฟต์แวร์แอปพลิเคชันไร้สาย บนคอมพิวเตอร์ของคุณ	76
เปิดแอปพลิเคชันไร้สาย	80
การติดตั้ง Presentation to Go (PtG)	83
ตัวแสดง PtG	84
ตัวแสดงภาพถ่าย	84
แนะนำฟังก์ชัน PtG/ภาพถ่าย	85
ภาพรวม PtG	85
ภาพรวมภาพถ่าย	86
แนะนำปุ่มต่างๆ	86
ติดตั้งซอฟต์แวร์แอปพลิเคชัน PtG Converter บนคอมพิวเตอร์ของคุณ	87
การใช้ PtG Converter	87
การติดตั้งการฉายพร้อมเสียง	89
เปิดทำงานระบบไร้สายหรือแลนบนโปรเจ็กเตอร์	91
ติดตั้งซอฟต์แวร์แอปพลิเคชันไร้สาย บนคอมพิวเตอร์ของคุณ	92
เปิดแอปพลิเคชันไร้สาย	93
Login (ล็อกอิน)	94

การจัดการโปรเจ็กเตอร์จากโปรแกรมจัดการบนเว็บ (สำหรับเครือข่ายไร้สาย)	95
การกำหนดค่าการตั้งค่าเครือข่าย	95
การเข้าถึงโปรแกรมจัดการบนเว็บ	95
การจัดการโปรเจ็กเตอร์จากโปรแกรมจัดการบนเว็บ (ชุดเครือข่าย RJ45 เป็นอุปกรณ์ซื้อเพิ่มสำหรับ S320)	110
การกำหนดค่าการตั้งค่าเครือข่าย	110
การเข้าถึงโปรแกรมจัดการบนเว็บ	110
การจัดการคุณสมบัติต่างๆ	111
สร้างแอปพลิเคชันโทเก็น	125
4 การแก้ไขปัญหาโปรเจ็กเตอร์ของคุณ	126
การแก้ไขปัญหาปากกาอินเตอร์แอกทีฟของคุณ	130
สัญญาณแนะนำ	132
สัญญาณแนะนำ LED ของปากกาอินเตอร์แอกทีฟ	133
การเปลี่ยนหลอด	134
5 ข้อมูลจำเพาะ	136
6 การติดต่อเดสก์	144
การติดต่อ eInstruction	145
การติดต่อ Crestron	146
7 ภาคผนวก: คำศัพท์	147

โปรเจ็กเตอร์ Dell ของคุณ

โปรเจ็กเตอร์ของคุณมาพร้อมกับรายการที่แสดงด้านล่าง ตรวจสอบให้แน่ใจว่าคุณมีรายการครบทุกอย่าง และติดต่อเคลมส์ ถ้ามีรายการใดหายไป

รายการในกล่องบรรจุมาตรฐานของ S320

สายเคเบิลพาวเวอร์

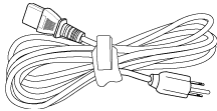

สายเคเบิล VGA ยาว 1.8 ม. (VGA เป็น VGA)

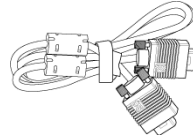

แบตเตอรี่ AAA (2)



รีโมทคอนโทรล

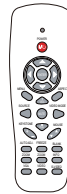

แผ่น CD คู่มือผู้ใช้ และเอกสาร

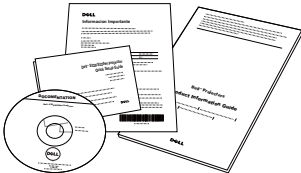

ต้องเก็ลไว้สายอินเตอร์แอกทีฟ Dell
(อุปกรณ์ซื้อเพิ่ม)

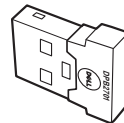

รายการในกล่องบรรจุมาตรฐานของ S320wi

สายเคเบิลพาวเวอร์

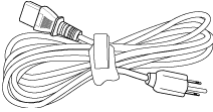

แบตเตอรี่ AAA (2)



แผ่น CD คู่มือผู้ใช้ และเอกสาร

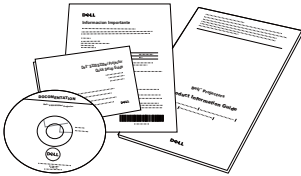

สายรัดข้อมือ



แผ่น CD Interwrite Workspace



สายเคเบิล VGA ยาว 1.8 ม. (VGA เป็น VGA)

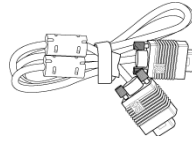

รีโมทคอนโทรล

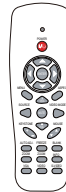

ปากกาอินเตอร์แอคทีฟ

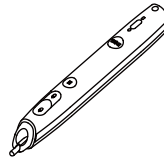

ปลายปากกา (ปลายปากกาสำรอง 10 อัน)



สายเคเบิล มินิ USB 2 ม. (USB-A เป็น มินิ USB-B)

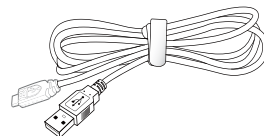

รายการในกล่องบรรจุมาตรฐานของ S320wi

สายเคเบิล มินิ USB 5 ม. (USB-A เป็นมินิ USB-B)

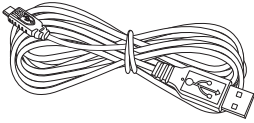

สายเคเบิล USB (USB-A เป็น USB-B)

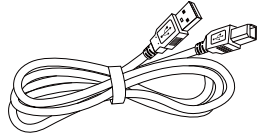

ต้องเก็ลไว้สายอินเตอร์แอกทีฟ Dell
(อุปกรณ์ซื้อเพิ่ม)

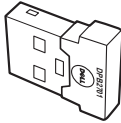

เกี่ยวกับโปรเจ็กเตอร์ของคุณ

มุมมองด้านบน

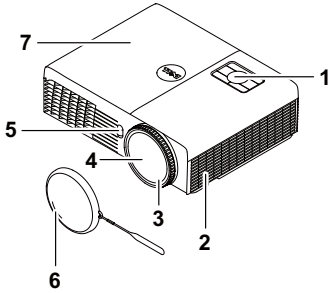

มุมมองด้านล่าง

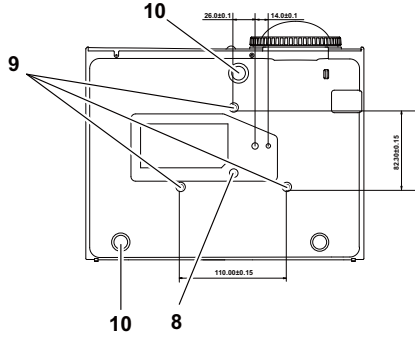

1	แผงควบคุม
2	ลำโพง 5W
3	แหวนโฟกัส
4	เลนส์
5	ตัวรับสัญญาณ IR
6	ฝาปิดเลนส์
7	ฝาปิดหลอด
8	รูยึดสำหรับยึดผนัง: รูสกรู M3 ความลึก 6.5 มม. แรงบิดที่แนะนำ <8 kgf-cm
9	รูยึดสำหรับขาตั้งแบบสามขา: น็อตใส่ 1/4"*20 UNC
10	ล้อปรับความเอียง

เกี่ยวกับปากกาอินเตอร์แอคทีฟของคุณ

มุมมองด้านบน

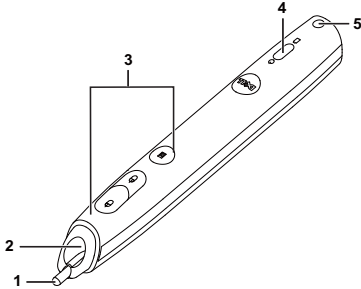

มุมมองด้านล่าง

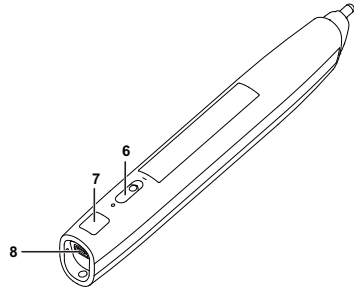

1	ปลายปากกาที่เปลี่ยนได้
2	เลนส์
3	ปุ่มควบคุม
4	ตัวแสดงสถานะ LED
5	ที่ยึดสายรัดข้อมือ
6	สวิตช์เพาเวอร์
7	ขั้วต่ออัปเกรดเฟิร์มแวร์
8	ขั้วต่อชาร์จมีน USB



หมายเหตุ: อุปกรณ์ซื้อเพิ่ม (สามารถซื้อแยกต่างหากได้) หรือมาพร้อมกับรุ่น S320wi เท่านั้น



ข้อควรระวัง: ขั้นตอนเพื่อความปลอดภัย

- 1 อย่าใช้โปรเจกเตอร์ใกล้เครื่องใช้อื่นที่สร้างความร้อนปริมาณสูง
- 2 อย่าใช้โปรเจกเตอร์ในบริเวณที่มีปริมาณฝุ่นมากเกินไป ฝุ่นอาจทำให้ระบบทำงานล้มเหลว และโปรเจกเตอร์จะปิดเครื่องโดยอัตโนมัติ
- 3 ตรวจสอบให้แน่ใจว่าโปรเจกเตอร์ติดตั้งในบริเวณที่มีการระบายอากาศเป็นอย่างดี
- 4 อย่าขวางช่องทางระบายอากาศ และช่องเปิดต่างๆ บนโปรเจกเตอร์
- 5 ตรวจสอบให้แน่ใจว่าโปรเจกเตอร์ทำงานระหว่างช่วงอุณหภูมิห้อง (5 °C ถึง 35 °C)
- 6 อย่าพยายามสัมผัสช่องระบายอากาศออก เนื่องจากช่องนี้อาจร้อนขึ้นมากหลังจากที่เปิดโปรเจกเตอร์ หรือทันทีหลังจากที่ปิดเครื่อง
- 7 อย่ามองเข้าไปในเลนส์ในขณะที่โปรเจกเตอร์เปิดอยู่ เนื่องจากอาจทำให้ตาของคุณบาดเจ็บได้

- 8 อย่าวางวัตถุใดๆ ใกล้ หรือวางไว้ข้างหน้าโปรเจ็กเตอร์ หรือคลุ่มเลนส์ในขณะที่โปรเจ็กเตอร์เปิดอยู่ เนื่องจากความร้อนอาจทำให้วัตถุนั้นหลอมละลาย หรือไหม้ได้
- 9 อย่าใช้โปรเจ็กเตอร์ไร้สายใกล้กับเครื่องช่วยการเต้นหัวใจ
- 10 อย่าใช้โปรเจ็กเตอร์ไร้สายใกล้กับอุปกรณ์ทางการแพทย์
- 11 อย่าใช้โปรเจ็กเตอร์ไร้สายใกล้กับเตาไมโครเวฟ



หมายเหตุ:

- อย่าพยายามยึดโปรเจ็กเตอร์บนผนังด้วยตัวคุณเอง ควรทำการติดตั้งโดยช่างเทคนิคที่มีความเชี่ยวชาญ
- ชุดยึดผนังโปรเจ็กเตอร์ที่แนะนำ (หมายเลขผลิตภัณฑ์: 4TVT8/V3RTH) สำหรับข้อมูลเพิ่มเติม ดูเว็บไซต์สนับสนุนของเดลล์ที่ support.dell.com
- สำหรับข้อมูลเพิ่มเติม ดู *ข้อความเพื่อความปลอดภัย* ที่ส่งมอมมาพร้อมกับโปรเจ็กเตอร์ของคุณ
- โปรเจ็กเตอร์ S320/S320wi สามารถใช้ได้เฉพาะในอาคารเท่านั้น

การเชื่อมต่อโปรเจ็กเตอร์

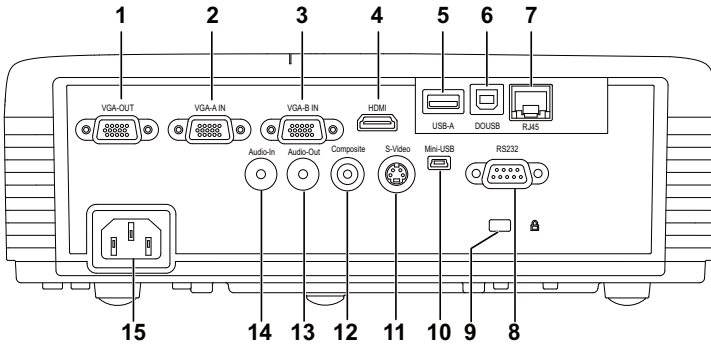

1	ขั้วต่อเอาต์พุต VGA (มอนิเตอร์รูป-ทรงแทง)	9	สล๊อตสายเคเบิลเพื่อความปลอดภัย
2	ขั้วต่ออินพุต VGA-A (D-sub)	10	ขั้วต่อมินิ USB (มินิ ชนิด B) สำหรับรีโมทเม้าส์, ฟังก์ชันอินเตอร์แอกทีฟ และการอัปเดตเฟิร์มแวร์
3	ขั้วต่ออินพุต VGA-B (D-sub)	11	ขั้วต่อเอส-วิดีโอ
4	ขั้วต่อ HDMI	12	ขั้วต่อคอมโพสิตวิดีโอ
5	ขั้วต่อ USB ชนิด A สำหรับการดูผ่าน USB (ให้มาพร้อมกับรุ่น S320wi)	13	ขั้วต่อเอาต์พุตเสียง
6	ขั้วต่อ USB ชนิด B สำหรับการดูผ่าน USB (ให้มาพร้อมกับรุ่น S320wi)	14	ขั้วต่ออินพุตเสียง
7	ขั้วต่อ RJ45 (ให้มาพร้อมกับรุ่น S320wi)	15	ขั้วต่อสายเพาเวอร์
8	ขั้วต่อ RS232		

⚠️ ข้อควรระวัง: ก่อนที่คุณจะเริ่มกระบวนการใดๆ ในส่วนนี้ ให้ปฏิบัติตาม ขั้นตอนเพื่อความปลอดภัย ตามที่อธิบายไว้ใน หน้า 11

การติดตั้งชุดโมดูลไร้สายที่เป็นอุปกรณ์ซื้อเพิ่ม

โปรเจ็กเตอร์ของคุณต้องติดตั้งชุดโมดูลไร้สาย ถ้าคุณต้องการใช้ตัวเลือกเครือข่ายไร้สาย ให้ดู "การติดตั้งเครือข่ายไร้สาย" ในหน้า 74 ชุดโมดูลไร้สายไม่ได้ให้มากับโปรเจ็กเตอร์ S320 ของคุณ คุณสามารถซื้อบนเว็บไซต์เดลล์ได้ที่ www.dell.com

 **หมายเหตุ:** ชุดโมดูลไร้สายให้มาพร้อมกับรุ่น S320wi

ขั้นตอนการติดตั้งอยู่ด้านล่าง:

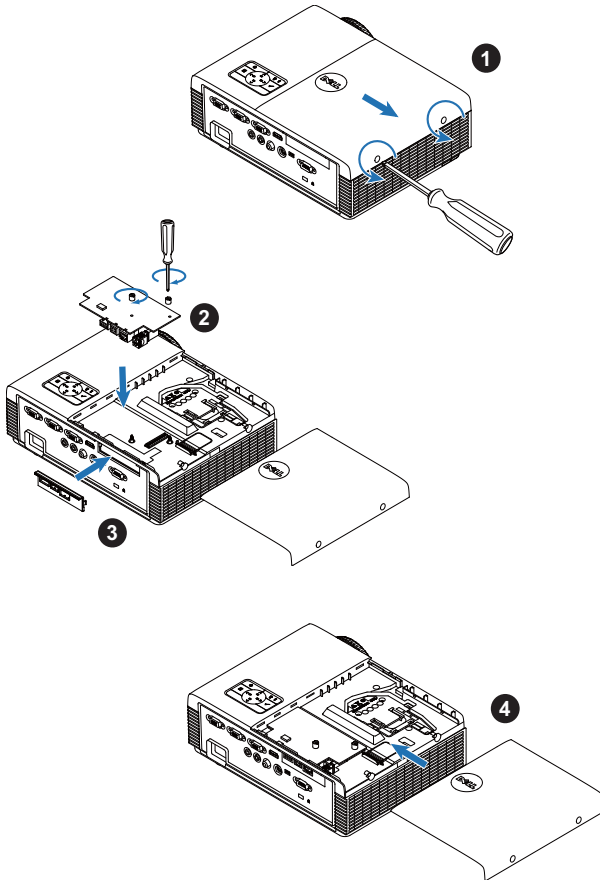

การติดตั้งชุดโมดูลอินเทอร์เน็ตแยกที่ฟที่เป็นอุปกรณ์ซื้อเพิ่ม

โปรเจกเตอร์ของคุณต้องติดตั้งชุดโมดูลอินเทอร์เน็ตแยกที่ฟ ถ้าคุณต้องการใช้คุณสมบัติอินเทอร์เน็ตแยกที่ฟ ชุดโมดูลอินเทอร์เน็ตแยกที่ฟไม่ได้ให้มากับโปรเจกเตอร์ S320 ของคุณ คุณสามารถซื้อบนเว็บไซต์เดลล์ได้ที่ www.dell.com



หมายเหตุ: ชุดโมดูลอินเทอร์เน็ตแยกที่ฟให้มาพร้อมกับรุ่น S320wi

ขั้นตอนการติดตั้งอยู่ด้านล่าง:

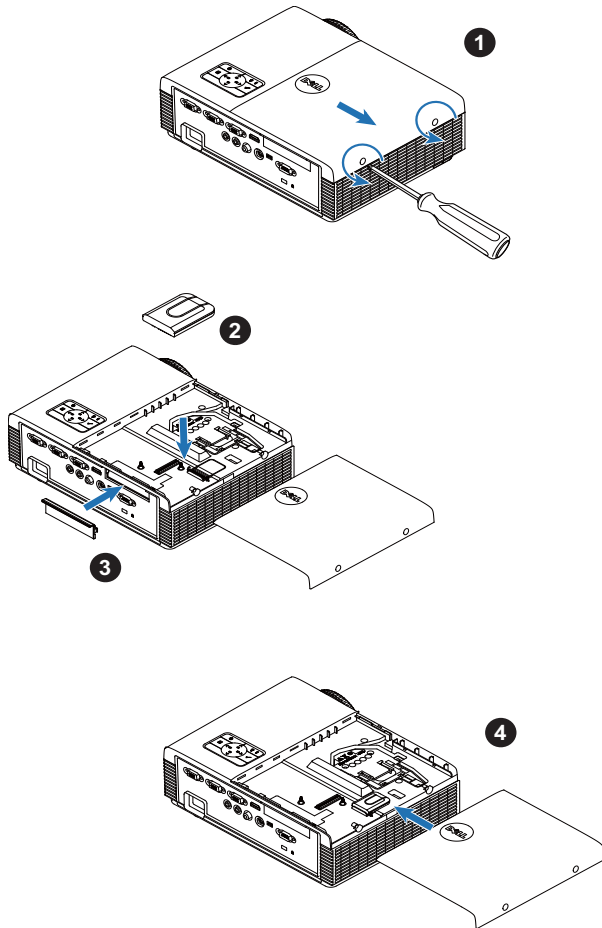

การติดตั้งชุด RJ45 ที่เป็นอุปกรณ์ซื้อเพิ่ม

โปรเจ็กเตอร์ของคุณต้องติดตั้งชุด RJ45 ถ้าคุณต้องการใช้ตัวเลือกเครือข่าย ชุด RJ45 ไม่ได้ให้มากับโปรเจ็กเตอร์ S320 ของคุณ คุณสามารถซื้อบนเว็บไซต์เดลล์ได้ที่ www.dell.com



หมายเหตุ: RJ45 ให้มาพร้อมกับรุ่น S320wi

ขั้นตอนการติดตั้งอยู่ด้านล่าง:

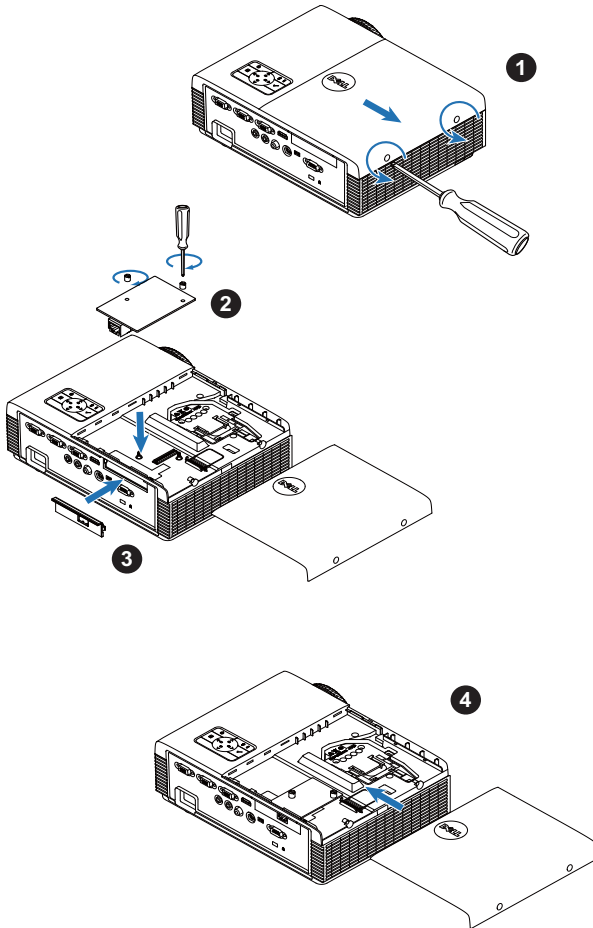

การเชื่อมต่อไปยังคอมพิวเตอร์

การเชื่อมต่อคอมพิวเตอร์โดยใช้สายเคเบิล VGA

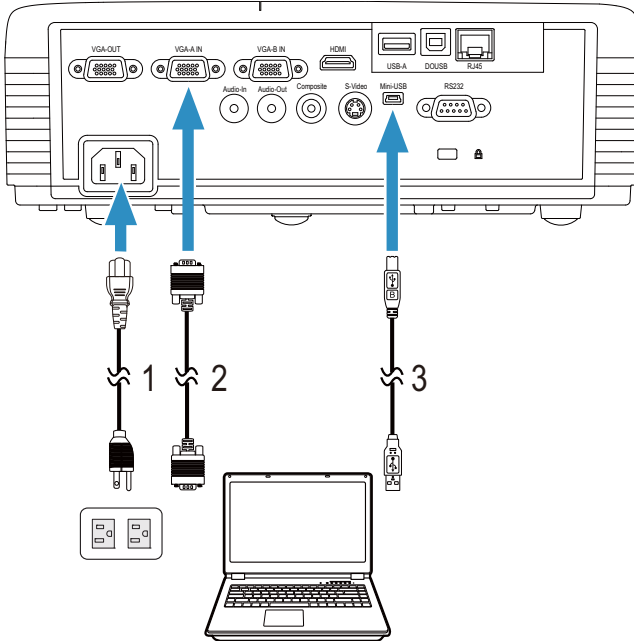

1	สายเฟลท
2	สายเคเบิล VGA เป็น VGA
3	สายเคเบิล USB-A เป็นมินิ USB-B



หมายเหตุ: ต้องเชื่อมต่อสายเคเบิลมินิ USB ถ้าคุณต้องการใช้คุณสมบัติ เลื่อนหน้าขึ้น และ เลื่อนหน้าลง บนรีโมทคอนโทรล

การเชื่อมต่อ มอนิเตอร์รูป-ทรวงู โดยใช้สายเคเบิล VGA

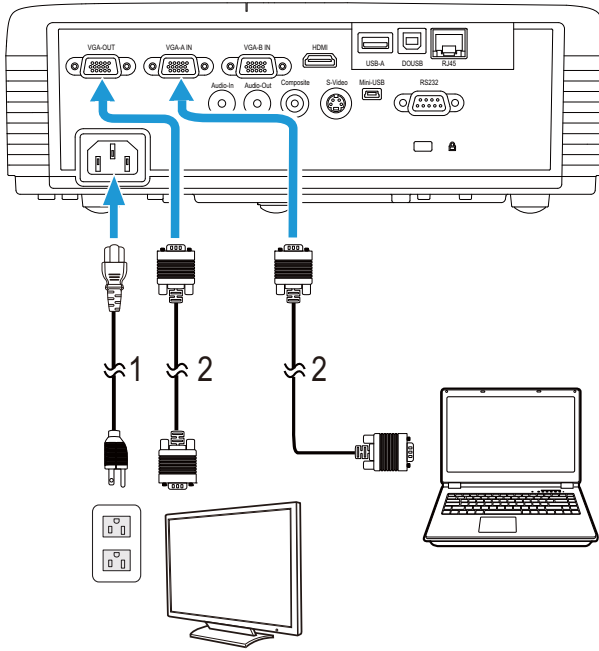

1	สายเพาเวอร์
2	สายเคเบิล VGA เป็น VGA



หมายเหตุ: มีสายเคเบิล VGA เพียงเส้นเดียวส่งมอมมาพร้อมกับโปรเจกเตอร์ของคุณ คุณ
สามารถซื้อสายเคเบิล VGA เพิ่มเติมบนเว็บไซต์เดลล์ได้ที่ www.dell.com

การเชื่อมต่อคอมพิวเตอร์โดยใช้สายเคเบิล RS232

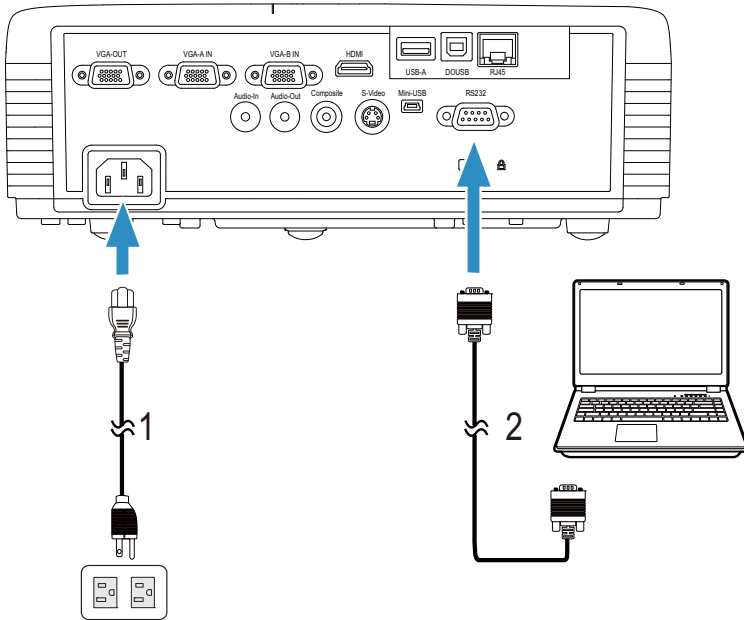

1	สายเพาเวอร์
2	สายเคเบิล RS232 (ตัวเมีย D-sub 9 พิน เป็นตัวเมีย สลับพิน 2-3)



หมายเหตุ: สายเคเบิล RS232 (ตัวเมีย D-sub 9 พิน เป็นตัวเมีย สลับพิน 2-3) ไม่ได้ให้มาพร้อมกับโปรเจ็กเตอร์ของคุณ กรุณาช่างติดตั้งมืออาชีพสำหรับสายเคเบิล และซอฟต์แวร์รีโมทคอนโทรล RS232

การเชื่อมต่อคอมพิวเตอร์โดยใช้สายเคเบิล USB

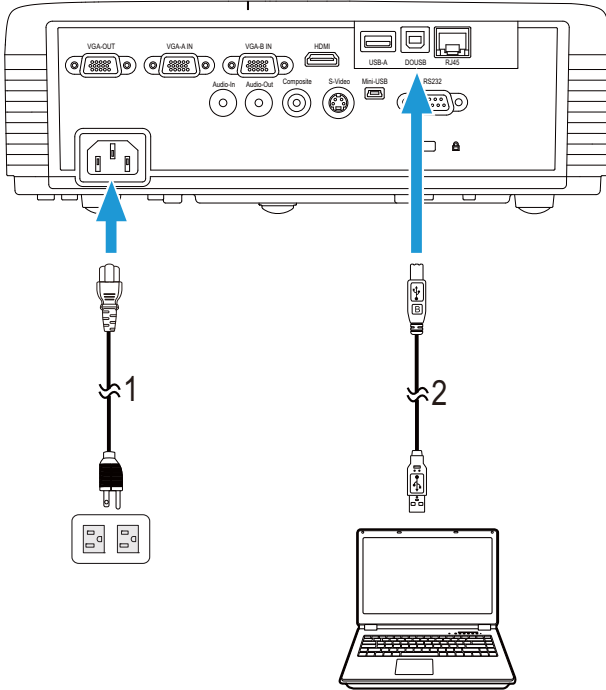





1	สายเพาเวอร์
2	สายเคเบิล USB-A เป็น USB-B

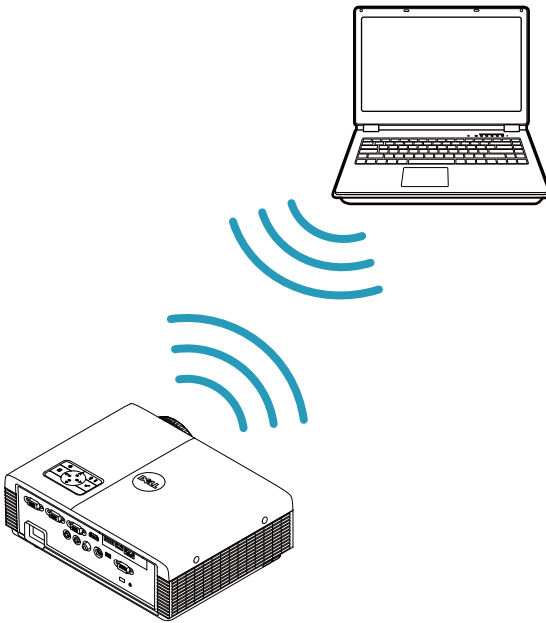

หมายเหตุ: พลังแอนด์เพลย์ มีสายเคเบิล USB เพียงเส้นเดียวส่งมอบมาพร้อมกับโปรเจกเตอร์ของคุณ คุณสามารถซื้อสายเคเบิล USB เพิ่มเติมบนเว็บไซต์เดลล์ได้ที่ www.dell.com

การเชื่อมต่อคอมพิวเตอร์โดยใช้ต้องเกิลไร้สาย (อุปกรณ์ซื้อเพิ่ม)



-  **หมายเหตุ:** ต้องเกิลไร้สาย USB ให้มาพร้อมกับเครื่อง Dell S320wi
-  **หมายเหตุ:** ฟังก์ชันไร้สาย เป็นคุณสมบัติที่ต้องซื้อเพิ่มบนเครื่อง Dell S320 ถ้าคุณต้องการใช้งานฟังก์ชันไร้สาย โปรดติดตั้งโมดูลไร้สาย และต้องเกิลไร้สาย USB เข้ากับเครื่อง Dell S320 ของคุณ ดูคำแนะนำในการติดตั้งอย่างเป็นทางการเป็นขั้นตอนในหน้า 13 โมดูลไร้สายและต้องเกิลไร้สาย USB มีจำหน่ายแยกต่างหากที่ www.dell.com
-  **หมายเหตุ:** คอมพิวเตอร์ของคุณควรมีขั้วต่อไร้สาย และกำหนดค่าไว้อย่างเหมาะสมเพื่อตรวจจบการเชื่อมต่อไร้สายอีกจุดหนึ่ง ดูเอกสารของคอมพิวเตอร์ของคุณเกี่ยวกับวิธีการกำหนดค่าการเชื่อมต่อไร้สาย
-  **หมายเหตุ:** โปรแกรมเมอร์ของคุณต้องติดตั้งต้องเกิลไร้สาย ถ้าคุณต้องการใช้เครือข่ายไร้สาย ให้ดู "การติดตั้งเครือข่ายไร้สาย" ในหน้า 74

การเชื่อมต่อไปยังเครื่องเล่น DVD

การเชื่อมต่อเครื่องเล่น DVD โดยใช้สายเคเบิลเอส-วิดีโอ

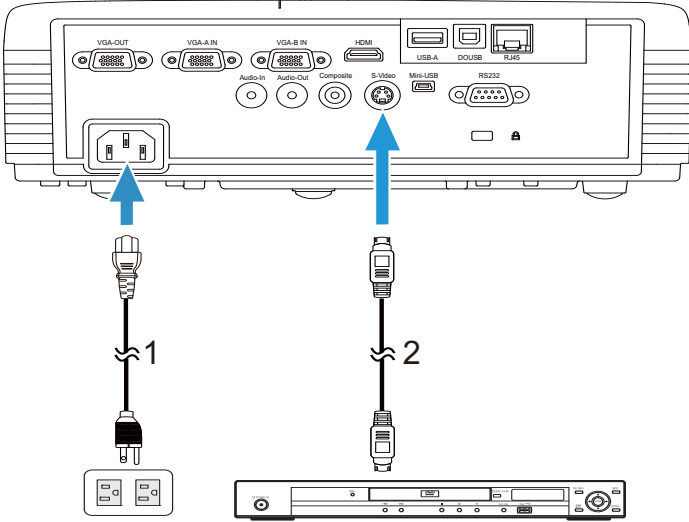

1	สายพาวเวอร์
2	สายเคเบิลเอส-วิดีโอ



หมายเหตุ: สายเคเบิลเอส-วิดีโอไม่ได้ให้มากับโปรเจกเตอร์ของคุณ คุณสามารถซื้อสายเคเบิลเอส-วิดีโอที่ยาวขึ้น (50 ฟุต/100 ฟุต) บนเว็บไซต์เดลล์ที่ www.dell.com

การเชื่อมต่อเครื่องเล่น DVD โดยใช้สายเคเบิลคอมโพสิตวิดีโอ

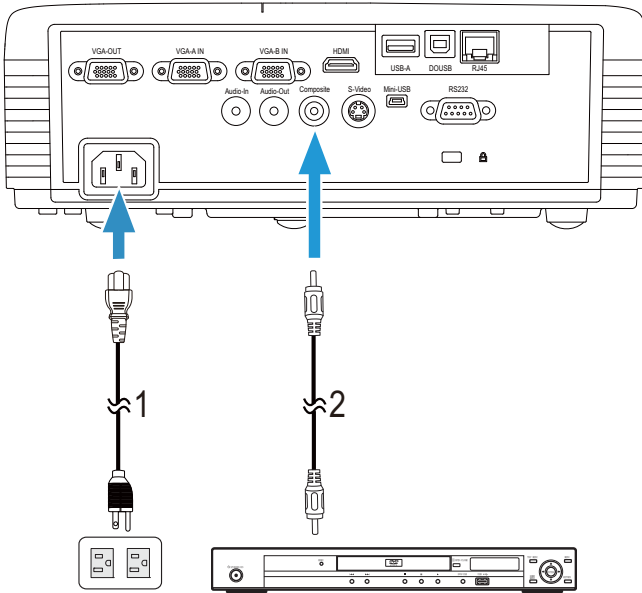

1	สายเพาเวอร์
2	สายเคเบิลคอมโพสิตวิดีโอ



หมายเหตุ: สายเคเบิลคอมโพสิตวิดีโอไม่ได้ให้มากับโปรเจกเตอร์ของคุณ คุณสามารถซื้อสายเคเบิลคอมโพสิตวิดีโอที่ยาวขึ้น (50 ฟุต/100 ฟุต) ได้บนเว็บไซต์เดลล์ที่ www.dell.com

การเชื่อมต่อเครื่องเล่น DVD โดยใช้สายเคเบิลคอมพิวเตอร์วีดีโอ

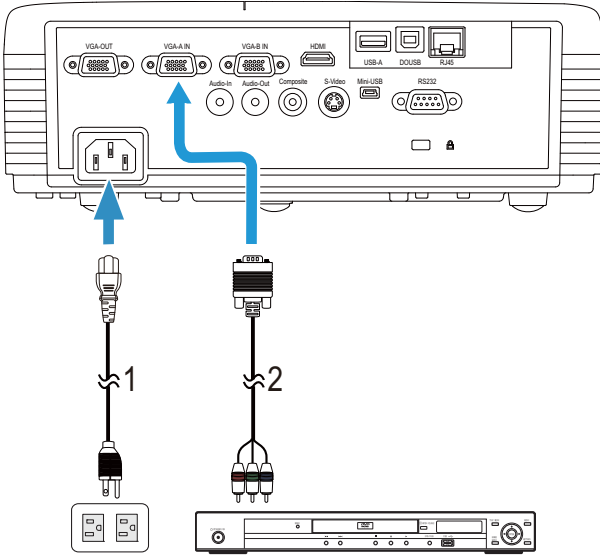

1	สายเฟาเวอร์
2	สายเคเบิล VGA เป็นคอมพิวเตอร์วีดีโอ



หมายเหตุ: สายเคเบิล VGA เป็นคอมพิวเตอร์วีดีโอไม่ได้ให้มากับโปรเจกเตอร์ของคุณ คุณสามารถซื้อสายเคเบิล VGA เป็นคอมพิวเตอร์วีดีโอที่ยาวขึ้น (50 ฟุต/100 ฟุต) ได้บนเว็บไซต์ เดลล์ที่ www.dell.com

การเชื่อมต่อเครื่องเล่น DVD โดยใช้สายเคเบิล HDMI

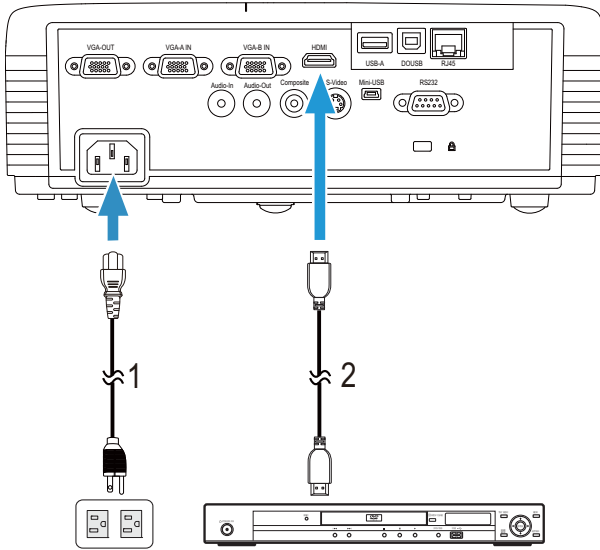

1	สายเฟาเวอร์
2	สายเคเบิล HDMI



หมายเหตุ: สายเคเบิล HDMI ไม่ได้ให้มากับโปรเจกเตอร์ของคุณ คุณสามารถซื้อสายเคเบิล HDMI บนเว็บไซต์เดลล์ได้ที่ www.dell.com

การเชื่อมต่อเข้ากับระบบแลน

เพื่อฉายภาพและควบคุมโปรเจ็กเตอร์ที่เชื่อมต่อไปยังเครือข่ายผ่านสายเคเบิล RJ45

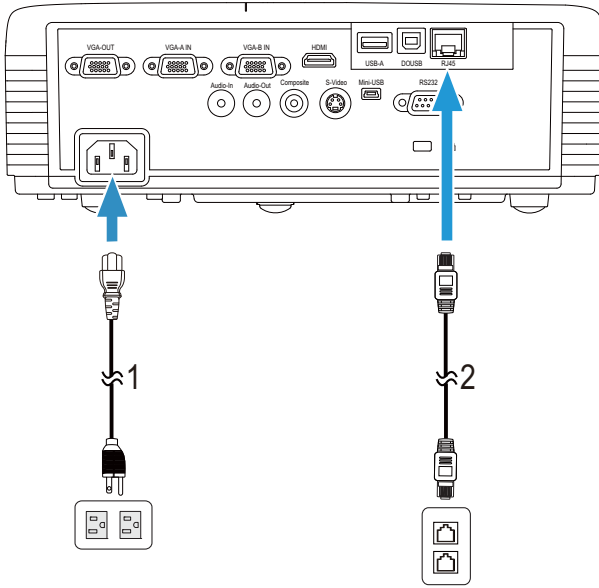

ระบบแลน (LAN)

1	สายเพาเวอร์
2	สายเคเบิล RJ45



หมายเหตุ: สายเคเบิล RJ45 ไม่ได้ให้มากับโปรเจ็กเตอร์ของคุณ คุณสามารถซื้อสายเคเบิล RJ45 บนเว็บไซต์เดลล์ได้ที่ www.dell.com



หมายเหตุ: ชุดโมดูลแลนไม่ได้ให้มากับโปรเจ็กเตอร์ S320 ของคุณ ถ้าคุณต้องการใช้ตัวเลือกเครือข่าย ให้ดู "การติดตั้งชุด RJ45 ที่เป็นอุปกรณ์ซื้อเพิ่ม" ในหน้า 16 คุณสามารถซื้อบนเว็บไซต์เดลล์ได้ที่ www.dell.com

การเชื่อมต่อกับกล่องควบคุม RS232 เซิงพาณิชย์

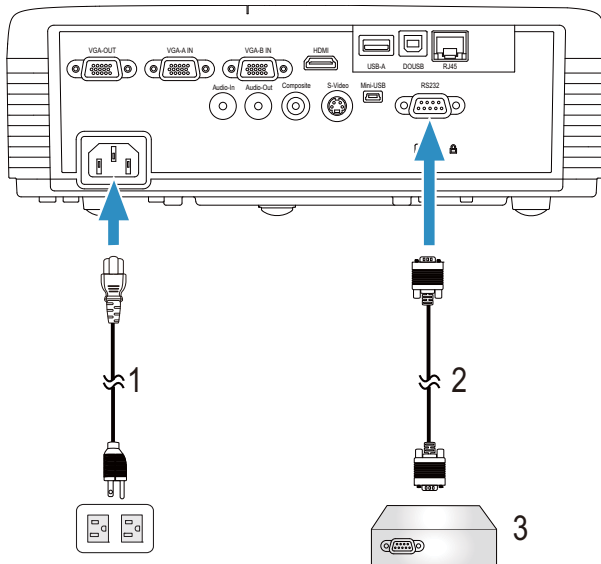

1	สายพาวเวอร์
2	สายเคเบิล RS232 (ตัวเมีย D-sub 9 พิน เป็นตัวเมีย สลับพิน 2-3)
3	กล่องควบคุม RS232 เซิงพาณิชย์



หมายเหตุ: สายเคเบิล RS232 (ตัวเมีย D-sub 9 พิน เป็นตัวเมีย สลับพิน 2-3) ไม่ได้ให้มาพร้อมกับโปรเจกเตอร์ของคุณ กรุณาช่างเทคนิคมืออาชีพเพื่อหาสายเคเบิล

การเชื่อมต่อกับปากกาอินเตอร์แอกทีฟของคุณ

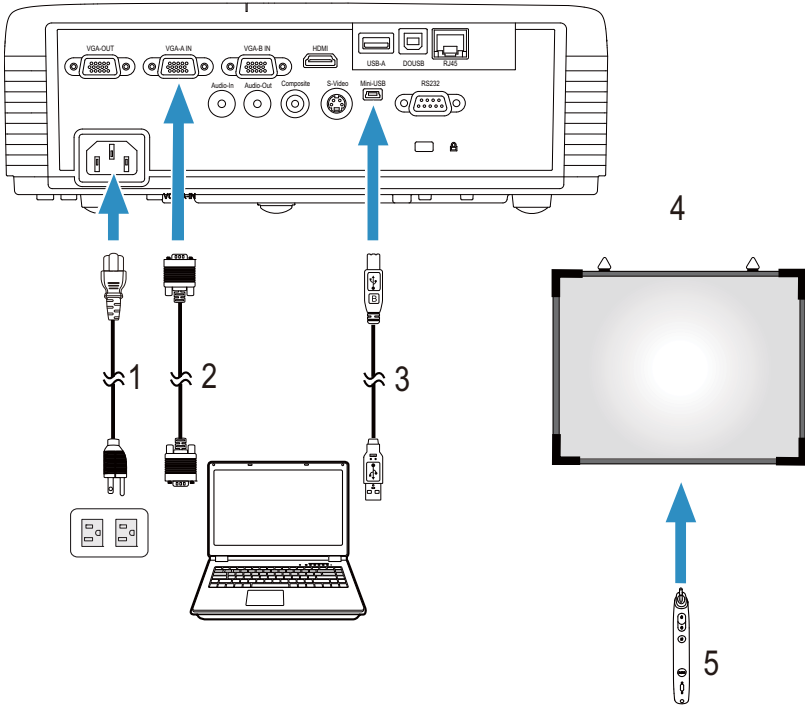

1	สายเพาเวอร์
2	สายเคเบิล VGA เป็น VGA
3	สายเคเบิล USB-A เป็นมินิ USB-B
4	หน้าจอการฉาย
5	ปากกาอินเตอร์แอกทีฟ



หมายเหตุ: ชุดโมดูลอินเตอร์แอกทีฟไม่ได้ให้มากับโปรเจกเตอร์ S320 ของคุณ
ถ้าคุณต้องการใช้คุณสมบัติอินเตอร์แอกทีฟ ให้ดูข้อมูลเพิ่มเติมในหัวข้อ
"การติดตั้งชุดโมดูลอินเตอร์แอกทีฟที่เป็นอุปกรณ์ซื้อเพิ่ม" ในหน้า 15
คุณสามารถซื้อบนเว็บไซต์เดลล์ได้ที่ www.dell.com



หมายเหตุ:

- 1 สนับสนุนความสามารถในการปฏิสัมพันธ์เฉพาะในโหมดอินพุตต่อไปนี้: VGA และ HDMI จาก PC และการแสดงผลไร้สาย, การแสดงผลผ่าน USB และการแสดงผลผ่าน LAN
- 2 ในการเปิดทำงานปากกาอินเตอร์แอกทีฟ จำเป็นต้องมีการเชื่อมต่อที่ 2 ระหว่างคอมพิวเตอร์และโปรเจกเตอร์ มีตัวเลือก 4 อย่างที่ใช้ได้สำหรับการเชื่อมต่อคอมพิวเตอร์และโปรเจกเตอร์ของคุณ:
 - a ใช้สายเคเบิลมินิ USB หรือต้องเกิลไร้สายอินเตอร์แอกทีฟของ Dell (อุปกรณ์ซื้อเพิ่ม)
ต้องเกิลไร้สายอินเตอร์แอกทีฟของ Dell ไม่ได้ให้มากับโปรเจกเตอร์ S320 หรือ S320wi ของคุณ ถ้าคุณต้องการใช้ต้องเกิลไร้สายอินเตอร์แอกทีฟของ Dell ในการเชื่อมต่อคอมพิวเตอร์และโปรเจกเตอร์ คุณสามารถซื้อได้ที่เว็บไซต์เดลล์ที่ www.dell.com
 - b ใช้สายเคเบิล LAN (จำเป็นต้องติดตั้งซอฟต์แวร์แอปพลิเคชันไร้สาย Dell)
 - c ใช้ WLAN (จำเป็นต้องติดตั้งซอฟต์แวร์แอปพลิเคชันไร้สาย Dell)
ถ้าคุณใช้การเชื่อมต่อ LAN หรือ WLAN, ให้แน่ใจว่าเปิดคุณสมบัติ ไร้สาย/แลนก่อน
- 3 ถ้าระยะทางระหว่างคอมพิวเตอร์/โน้ตบุ๊กของคุณและโปรเจกเตอร์เกิน 5 เมตร, แนะนำให้ใช้ USB ฮับในการติดตั้งของคุณ

การใช้โปรเจ็กเตอร์ของคุณ

การเปิดโปรเจ็กเตอร์

 **หมายเหตุ:** เปิดโปรเจ็กเตอร์ก่อนที่คุณจะเปิดแหล่งกำเนิดสัญญาณ (คอมพิวเตอร์, เครื่องเล่น DVD, ฯลฯ) ไฟบนปุ่ม เพาเวอร์ จะกะพริบเป็นสีน้ำเงินจนกระทั่งถูกกด

- 1 แกะฝาปิดเลนส์ออก
- 2 เชื่อมต่อสายเพาเวอร์ และสายเคเบิลสัญญาณที่เหมาะสมไปยังโปรเจ็กเตอร์ สำหรับข้อมูลเกี่ยวกับการเชื่อมต่อโปรเจ็กเตอร์, ให้ดู "การเชื่อมต่อโปรเจ็กเตอร์" ในหน้า 13
- 3 กดปุ่ม เพาเวอร์ (ดู "การใช้แผงควบคุม" ในหน้า 35 เพื่อค้นหาปุ่ม เพาเวอร์)
- 4 เปิดแหล่งสัญญาณของคุณ (คอมพิวเตอร์, เครื่องเล่น DVD, ฯลฯ)
- 5 เชื่อมต่อแหล่งสัญญาณของคุณเข้ากับโปรเจ็กเตอร์โดยใช้สายเคเบิลที่เหมาะสม สำหรับขั้นตอนในการเชื่อมต่อแหล่งสัญญาณเข้ากับโปรเจ็กเตอร์ ดู "การเชื่อมต่อโปรเจ็กเตอร์" ในหน้า 13
- 6 ตามค่าเริ่มต้น แหล่งสัญญาณอินพุตของโปรเจ็กเตอร์ถูกตั้งค่าเป็น VGA-A เปลี่ยนแหล่งสัญญาณอินพุตของโปรเจ็กเตอร์ ถ้าจำเป็น
- 7 ถ้าคุณมีแหล่งสัญญาณหลายอย่างเชื่อมต่อกับโปรเจ็กเตอร์, กดปุ่ม สัญญาณ บนรีโมทคอนโทรล หรือแผงควบคุม เพื่อเลือกแหล่งสัญญาณที่ต้องการ ดู "การใช้แผงควบคุม" ในหน้า 35 และ "การใช้รีโมทคอนโทรล" ในหน้า 37 เพื่อค้นหาปุ่ม สัญญาณ

การปิดโปรเจ็กเตอร์

 **ข้อควรระวัง:** ถอดปลั๊กโปรเจ็กเตอร์หลังจากที่ปิดเครื่องอย่างเหมาะสม ตามที่อธิบายในกระบวนการต่อไปนี้

- 1 กดปุ่ม เพาเวอร์ ปฏิบัติตามขั้นตอนที่แสดงบนหน้าจอ เพื่อปิดโปรเจ็กเตอร์อย่างเหมาะสม
-  **หมายเหตุ:** ข้อความ "กดปุ่มเพาเวอร์เพื่อปิดโปรเจ็กเตอร์" จะปรากฏหน้าจอ ข้อความจะหายไปหลังจาก 5 วินาที หรือคุณสามารถกดปุ่ม เมฆ เพื่อให้อาจอหายไปก็ได้
- 2 กดปุ่ม เพาเวอร์ อีกครั้ง พัฒลมทำคามเย็นจะทำงานต่อไปเป็นเวลา 120 วินาที
- 3 ในการปิดโปรเจ็กเตอร์อย่างรวดเร็ว ให้กดปุ่มเพาเวอร์ค้างไว้เป็นเวลา 1 วินาที ในขณะที่พัฒลมทำคามเย็นของโปรเจ็กเตอร์ยังคงทำงานอยู่



หมายเหตุ: ก่อนที่คุณจะเปิดโปรเจ็กเตอร์อีกครั้ง ให้รอ 60 วินาทีเพื่อปล่อยให้อุณหภูมิภายในคงที่ก่อน

4 ถอดสายเพาเวอร์จากเต้าเสียบไฟฟ้าและโปรเจ็กเตอร์

การปรับภาพที่ฉาย

การเพิ่มความสูงโปรเจ็กเตอร์

- 1 ยกโปรเจ็กเตอร์ให้สูงขึ้นไปยังมุมการแสดงผลที่ต้องการ และใช้ล้อปรับความเอียงด้านหน้าเพื่อปรับมุมการแสดงผลอย่างละเอียด
- 2 ใช้ล้อปรับความเอียงสองอันเพื่อปรับมุมการแสดงผลอย่างละเอียด

การลดความสูงโปรเจ็กเตอร์

- 1 ลดระดับโปรเจ็กเตอร์ให้ต่ำลง และใช้ล้อปรับความเอียงด้านหน้าเพื่อปรับมุมการแสดงผลอย่างละเอียด

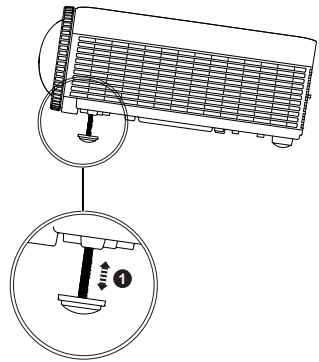
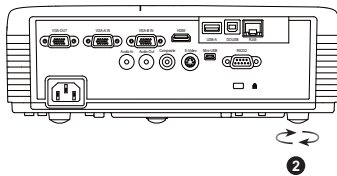
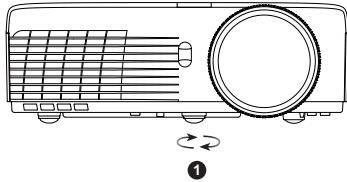

1	ล้อปรับความเอียงด้านหน้า (มุมการเอียง: 0 ถึง 4 องศา)
2	ล้อปรับความเอียงด้านหลัง x1

การปรับโฟกัสของโปรเจ็กเตอร์

⚠ **ข้อควรระวัง:** เพื่อหลีกเลี่ยงความเสียหายที่จะเกิดกับโปรเจ็กเตอร์ ให้แน่ใจว่าล้อปรับความเอียงด้านหน้านั้นหดเข้าไปจนสุด ก่อนที่จะย้ายโปรเจ็กเตอร์ หรือวางโปรเจ็กเตอร์ไว้ในกระเป๋าใส่

 **หมายเหตุ:** กระเป๋าใส่ไม่ได้ให้มากับโปรเจ็กเตอร์ของคุณ คุณสามารถซื้อกระเป๋าใส่เครื่อง (P/N: 8R3VM) ได้บนเว็บไซต์เดลล์ที่ www.dell.com

1 หมุนแท็บโฟกัสจนกระทั่งภาพชัด โปรเจ็กเตอร์โฟกัสได้ที่ระยะทางระหว่าง 1.31 ฟุต ถึง 12.5 ฟุต (0.4 ม. ถึง 3.82 ม.)

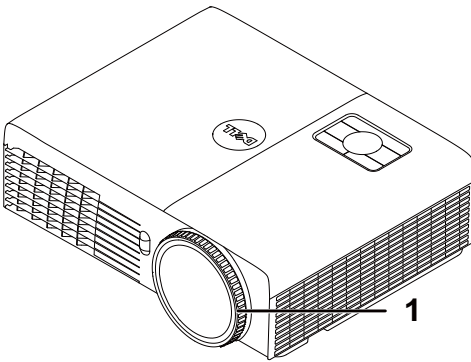

1	แหวนโฟกัส
---	-----------

การปรับขนาดภาพที่ฉาย

S320/S320wi

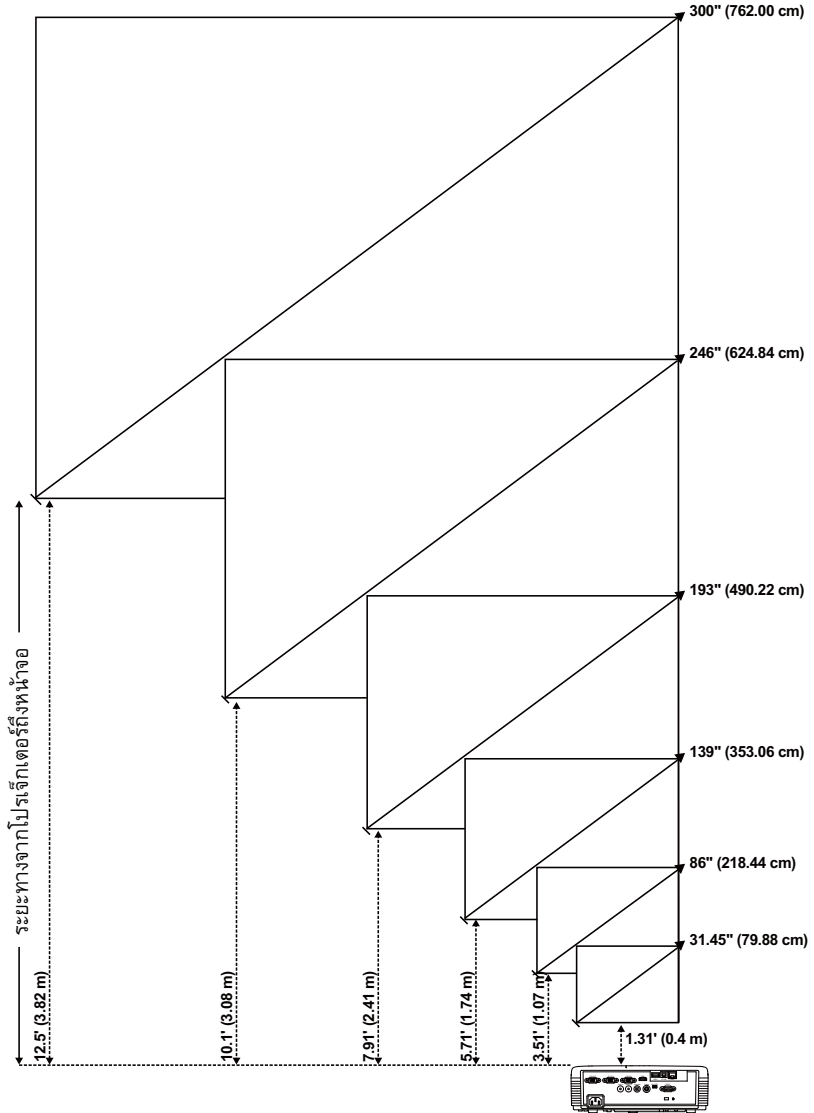

S320/S320wi

ระยะทางที่ต้องการ (ม.) <A>	ขนาดหน้าจอ		ด้านบน
	(ซูมต่ำสุด)		
	ทแยงมุม (นิ้ว) 	ก (ซม.) x ส (ซม.)	จากฐานถึงส่วนบน ของภาพ (ซม.) <C>
0.4	31.45	65 x 49	56
1.07	86	174 x 130	150
1.74	139	283 x 212	244
2.41	193	392 x 294	338
3.08	246	501 x 376	432
3.82	300	610 x 457	526

* กราฟนี้ใช้สำหรับใช้ในการอ้างอิงเท่านั้น
 * อัตราส่วนออฟเซต: 115±5%

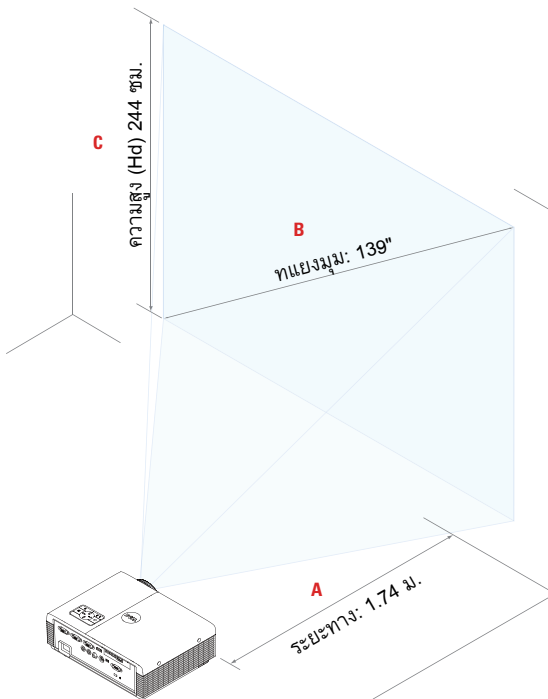

การใช้แผงควบคุม

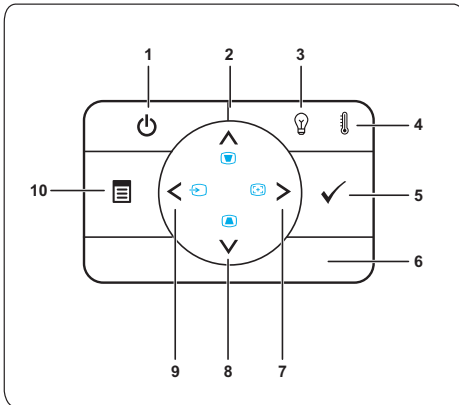







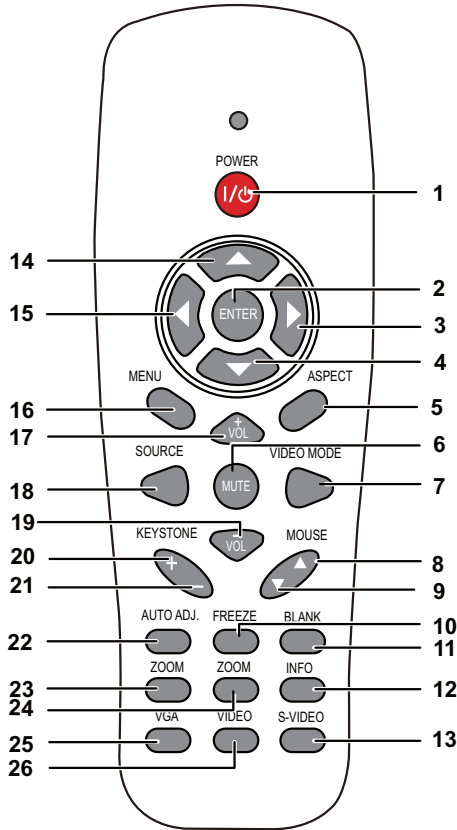



1	เพาเวอร์	เปิดหรือปิดโปรเจ็กเตอร์ สำหรับข้อมูลเพิ่มเติม ดูหัวข้อ "การเปิดโปรเจ็กเตอร์" ในหน้า 30 และ "การปิดโปรเจ็กเตอร์" ในหน้า 30
2	ขึ้น  / การปรับแก้ภาพ บิดเบี้ยว	กดเพื่อเคลื่อนที่ภายในรายการของเมนูที่แสดงบนหน้าจอ (OSD) กดเพื่อปรับความผิดเพี้ยนของภาพที่เกิดจากการเอียงโปรเจ็กเตอร์ (+37/-40 องศา)
3	ไฟเตือน หลอด	ถ้าไฟแสดงสถานะหลอดสีเหลืองติด หรือกะพริบ อาจเกิดปัญหาบางอย่างได้อย่างหนึ่งต่อไปนี้: <ul style="list-style-type: none"> • หลอดถึงจุดสิ้นสุดอายุการใช้งานแล้ว • ไม่ได้ติดตั้งโมดูลหลอดอย่างเหมาะสม • หลอดทำงานล้มเหลว • ล้อสีล้มเหลว สำหรับข้อมูล ดู "การแก้ไขปัญหาโปรเจ็กเตอร์ของคุณ" ในหน้า 126 และ "สัญญาณแนะนำ" ในหน้า 132

4	ไฟเตือน อุณหภูมิ	<p>ถ้าไฟแสดงสถานะอุณหภูมิสีเหลืองติด หรือกะพริบ อาจเกิดปัญหาอย่างใดอย่างหนึ่งต่อไปนี้:</p> <ul style="list-style-type: none"> • อุณหภูมิภายในของโปรเจ็กเตอร์สูงเกินไป • ล้อสีลึ้มเหลว <p>สำหรับข้อมูล ดู "การแก้ไขปัญหาโปรเจ็กเตอร์ของคุณ" ในหน้า 126 และ "สัญญาณแนะนำ" ในหน้า 132</p>
5	บ๊อง <input checked="" type="checkbox"/>	กดเพื่อยืนยันรายการที่เลือก
6	ตัวรับสัญญาณ IR	เล็งรีโมทคอนโทรลเข้าหาตัวรับสัญญาณ IR และกดปุ่ม
7	ขวา <input type="checkbox"/> / ปรับอัตโนมัติ	<p>กดเพื่อเคลื่อนที่ภายในรายการของเมนูที่แสดงบนหน้าจอ (OSD)</p> <p>กดเพื่อซิงโครไนซ์โปรเจ็กเตอร์เข้ากับแหล่งสัญญาณอินพุต</p> <p> หมายเหตุ: ปรับอัตโนมัติ ไม่ทำงานถ้าเมนูที่แสดงบนหน้าจอ (OSD) แสดงอยู่</p>
8	ลง <input checked="" type="checkbox"/> / การปรับแก้ภาพ บิดเบี้ยว	<p>กดเพื่อเคลื่อนที่ภายในรายการของเมนูที่แสดงบนหน้าจอ (OSD)</p> <p>กดเพื่อปรับความผิดเพี้ยนของภาพที่เกิดจากการเอียงโปรเจ็กเตอร์ (+37/-40 องศา)</p>
9	ซ้าย <input type="checkbox"/> / สัญญาณ	<p>กดเพื่อเคลื่อนที่ภายในรายการของเมนูที่แสดงบนหน้าจอ (OSD)</p> <p>กดเพื่อสลับระหว่างสัญญาณ อนาล็อก RGB, คอมโพสิต, คอมโพเนนต์ (YPbPr ผ่าน VGA), HDMI และเอส-วีดีโอ เมื่อมีแหล่งสัญญาณหลายอย่างเชื่อมต่อกับโปรเจ็กเตอร์</p>
10	เมนู <input type="checkbox"/>	กดเพื่อเปิดทำงาน OSD ใช้ปุ่มบังคับทิศทาง และปุ่ม เมนู เพื่อเคลื่อนที่ภายใน OSD

การใช้รีโมทคอนโทรล



1	เพาเวอร์ 	เปิดหรือปิดโปรเจ็กเตอร์ สำหรับข้อมูลเพิ่มเติม ดูหัวข้อ "การเปิดโปรเจ็กเตอร์" ในหน้า 30 และ "การปิดโปรเจ็กเตอร์" ในหน้า 30
2	ป้อน 	กดเพื่อยืนยันการเลือก
3	ขวา 	กดเพื่อเคลื่อนที่ภายในรายการของเมนูที่แสดงบนหน้าจอ (OSD)
4	ลง 	กดเพื่อเคลื่อนที่ภายในรายการของเมนูที่แสดงบนหน้าจอ (OSD)

5	อัตราส่วนภาพ	กดเพื่อเปลี่ยนอัตราส่วนภาพของภาพที่แสดง
6	ปิดเสียง 	กดเพื่อปิดเสียง หรือเลิกปิดเสียงลำโพงโปรเจ็กเตอร์
7	วิดีโอ โหมด	โปรเจ็กเตอร์มีการกำหนดค่าล่วงหน้าที่เหมาะสมที่สุดสำหรับการแสดงผลข้อมูล (สไลด์การนำเสนอ) หรือวิดีโอ (ภาพยนตร์, เกม, ฯลฯ) กดปุ่ม โหมดวิดีโอ เพื่อสลับระหว่างโหมด Presentation (การนำเสนอ), โหมด Bright (สว่าง), โหมด Movie (ภาพยนตร์), sRGB หรือ Custom mode (โหมดกำหนดเอง) การกดปุ่ม Video Mode (โหมดวิดีโอ) หนึ่งครั้งจะแสดงโหมดที่แสดงอยู่ในปัจจุบัน การกดปุ่ม Video Mode (โหมดวิดีโอ) อีกครั้ง จะสลับระหว่างโหมดต่างๆ
8	เมาส์ขึ้น ▲	กดเพื่อเลื่อนไปยังหน้าก่อนหน้า  หมายเหตุ: สายเคเบิลมินิ USB ต้องเชื่อมต่ออยู่ ถ้าคุณต้องการใช้คุณสมบัติ เลื่อนหน้าขึ้น
9	เมาส์ลง ▼	กดเพื่อเลื่อนไปยังหน้าถัดไป  หมายเหตุ: สายเคเบิลมินิ USB ต้องเชื่อมต่ออยู่ ถ้าคุณต้องการใช้คุณสมบัติ เลื่อนหน้าลง
10	ค้าง	กดเพื่อหยุดภาพบนหน้าจอชั่วคราว, จากนั้นกด "ค้าง" อีกครั้งเพื่อยกเลิกการหยุดภาพ
11	หน้าจอว่างเปล่า	กดเพื่อซ่อน/เลิกซ่อนภาพ
12	ข้อมูล	กดเพื่อให้ข้อมูลความละเอียดปกติของโปรเจ็กเตอร์
13	เอส-วิดีโอ	กดเพื่อเลือกสัญญาณเอส-วิดีโอ
14	ขึ้น 	กดเพื่อเคลื่อนที่ภายในรายการของเมนูที่แสดงบนหน้าจอ (OSD)
15	ซ้าย 	กดเพื่อเคลื่อนที่ภายในรายการของเมนูที่แสดงบนหน้าจอ (OSD)
16	เมนู	กดเพื่อเปิดทำงาน OSD
17	ระดับเสียงขึ้น 	กดเพื่อเพิ่มระดับเสียง
18	สัญญาณ	กดเพื่อสลับระหว่างสัญญาณ อนาล็อก RGB, คอมโพสิต, คอมโพเนนต์ (YPbPr, ผ่าน VGA), HDMI และเอส-วิดีโอ

19	ระดับเสียงลง 	กดเพื่อลดระดับเสียง
20	การปรับแก้ภาพบิดเบี้ยว +	กดเพื่อปรับความผิดเพี้ยนของภาพที่เกิดจากการเอียงโปรเจ็กเตอร์ (+37/-40 องศา)
21	การปรับแก้ภาพบิดเบี้ยว -	กดเพื่อปรับความผิดเพี้ยนของภาพที่เกิดจากการเอียงโปรเจ็กเตอร์ (+37/-40 องศา)
22	ปรับอัตโนมัติ	กดเพื่อซิงโครไนซ์โปรเจ็กเตอร์กับแหล่งสัญญาณอินพุตปรับอัตโนมัติไม่ทำงานถ้า OSD แสดงอยู่
23	ซูม +	กดเพื่อเพิ่มขนาดภาพ
24	ซูม -	กดเพื่อลดขนาดภาพ
25	VGA	กดเพื่อเลือกสัญญาณ VGA
26	วิดีโอ	กดเพื่อเลือกสัญญาณคอมพิวเตอร์วิดีโอ

การใช้ปากกาอินเทอร์เน็ตแอกทีฟ

มุมมองด้านบน

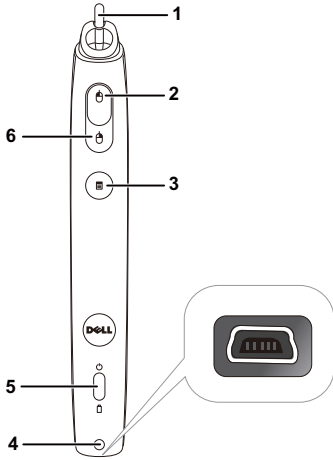

มุมมองด้านล่าง

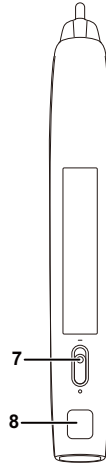

1 ปลายปากกาที่เปลี่ยนได้

กดปลายปากกาเพื่อวาดหรือเขียน ในขณะที่ปลายปากกาถูกกดอยู่ จะทำงานเหมือนการคลิกเมาส์ด้านซ้ายเพื่อวาดหรือเขียน

หมายเหตุ:

- ถ้าปลายปากกาถูกกดอยู่ ปากกาจะเปลี่ยนไปยังโหมดวาด และปุ่มฟังก์ชันจะถูกปิดทำงานชั่วคราว
- เมื่อปลายปากกาเลิก ให้เปลี่ยนหัวปลายปากกา ดังแสดงด้านล่าง



2	ซ้าย	ปุ่มนี้ทำหน้าที่เหมือนปุ่มคลิกซ้ายของเมาส์
3	ฟังก์ชัน	ฟังก์ชันที่ใช้ได้แสดงอยู่ในเมนู OSD "Set function (ตั้งค่าฟังก์ชัน)" (ดู หน้า 70)  หมายเหตุ: การดับเบิลคลิกปุ่มฟังก์ชัน จะทำหน้าที่เหมือน เลิกทำ ถ้าซอฟต์แวร์สนับสนุน
4	หัวต่อชาร์จมินิ USB	อนุญาตให้คุณใช้สายเคเบิลมินิ USB เพื่อชาร์จได้ ดู "การชาร์จแบตเตอรี่ปากกาอินเทอร์เน็ตแอกทีฟ" ใน หน้า 44
5	ไฟแสดงสถานะ LED	มีไฟแสดงสถานะ LED สองดวง: สีเขียว และสีเหลือง (ดู "สัญญาณแนะนำ LED ของปากกาอินเทอร์เน็ตแอกทีฟ" ในหน้า 133)
6	ขวา	ปุ่มนี้ทำหน้าที่เหมือนปุ่มคลิกขวาของเมาส์
7	สวิตช์เพาเวอร์	เปิดหรือปิดปากกาอินเทอร์เน็ตแอกทีฟ
8	หัวต่ออัปเกรดเฟิร์มแวร์	สำหรับการอัปเกรดเฟิร์มแวร์ปากกาอินเทอร์เน็ตแอกทีฟ และ RF บอร์ด

ข้อความเตือน OSD - แบตเตอรี่ต่ำ

- ข้อความเตือนแบตเตอรี่ต่ำจะปรากฏขึ้นเมื่อแรงดันไฟฟ้าของแบตเตอรี่เหลือต่ำกว่า 2 V. ในสภาวะนี้ ปากกายังคงสามารถทำงานต่อไปได้อีกเป็นเวลาประมาณ 1~2 ชั่วโมง
- ปากกาจะถูกปิดการทำงานเมื่อแรงดันไฟฟ้าแบตเตอรี่เหลือต่ำกว่า 1.8V

การผสมปุ่ม

- ซ้าย + ฟังก์ชัน: เมนู Pen Information (ข้อมูลปากกา) ปรากฏขึ้นบนหน้าจอ
- ฟังก์ชันกดค้าง: กดค้างปุ่มฟังก์ชันเป็นเวลา 2 วินาที และเมนูฟังก์ชันจะปรากฏขึ้นบนหน้าจอ ใช้ปุ่มซ้าย/ขวา เพื่อเลื่อนขึ้น/ลง และใช้ ฟังก์ชัน เพื่อป้อน/ใช้
- เมื่อ Toggle (สลับ) ถูกเลือกในเมนู Set Function (ตั้งค่าฟังก์ชัน), กดปุ่มฟังก์ชัน เพื่อเลือกโหมด ปกติ/วาด/คงที่



หมายเหตุ: ปากกาอินเทอร์เน็ตแอกทีฟไม่สามารถสนับสนุนฟังก์ชันคุณสมบัติเมาส์ของ Windows "สลับปุ่มหลักและรอง"

การใช้สายรัดข้อมือ

โปรดใช้สายรัดข้อมือเพื่อวัตถุประสงค์ด้านความปลอดภัย ในกรณีที่ท่าที่จับบนปากกาอินเตอร์แอคทีฟหลุด และป้องกันความเสียหายต่อปากกาอินเตอร์แอคทีฟ วัสดุรอบๆ หรือการบาดเจ็บต่อบุคคลอื่น

1 ป้อนสายบนสายรัดข้อมือผ่านที่ยึดขั้วต่อ

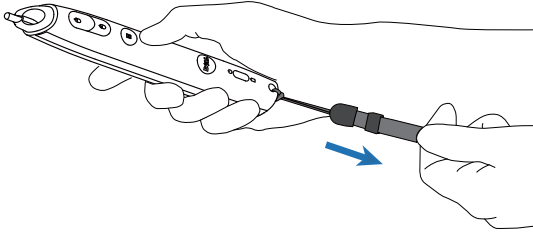

2 สวมสายรัดข้อมือบนข้อมือของคุณ

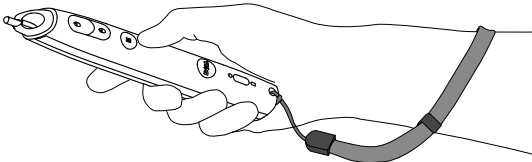

การติดตั้งแบตเตอรี่รีโมทคอนโทรล

 **หมายเหตุ:** นำแบตเตอรี่ออกจากรีโมทคอนโทรลเมื่อไม่ได้ใช้

1 กดทับ เพื่อยกฝาปิดช่องใส่แบตเตอรี่

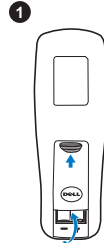

2 ตรวจสอบสัญลักษณ์ระบุขั้ว (+/-) บนแบตเตอรี่

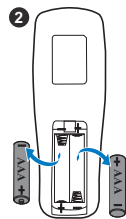

3 ใส่แบตเตอรี่ โดยใส่ขั้วให้ถูกต้องตามสัญลักษณ์ในช่องใส่แบตเตอรี่

 **หมายเหตุ:** หลีกเลี่ยงการใช้แบตเตอรี่ที่มีชนิดแตกต่างกันผสมกัน หรือใช้แบตเตอรี่ใหม่และเก่าด้วยกัน

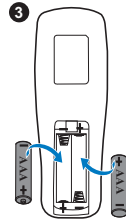

4 ใส่ฝาปิดแบตเตอรี่กลับคืน

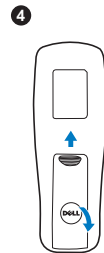

การชาร์จแบตเตอรี่ปากกาอินเตอร์แอคทีฟ

เมื่อไฟแบตเตอรี่สีเหลืองของปากกาอินเตอร์แอคทีฟเริ่มกะพริบ หมายความว่าแบตเตอรี่ภายในเหลือน้อย (ถ้าพลังงานแบตเตอรี่หมดโดยสิ้นเชิง คุณจะไม่สามารถเปิดปากกาอินเตอร์แอคทีฟโดยการกดปลาย ปุ่มซ้าย ขวา หรือปุ่มตั้งค่าฟังก์ชันได้)

ในการชาร์จแบตเตอรี่ เชื่อมต่อสายเคเบิลมินิ USB ระหว่างปากกาอินเตอร์แอคทีฟและคอมพิวเตอร์หรือโน้ตบุ๊กของคุณ (ถ้าเชื่อมต่อไปยังคอมพิวเตอร์หรือโน้ตบุ๊ก ตรวจสอบให้แน่ใจว่าคอมพิวเตอร์หรือโน้ตบุ๊กเปิดเครื่องอยู่) ไฟแบตเตอรี่จะติดในขณะที่กำลังชาร์จแบตเตอรี่ และดับเมื่อแบตเตอรี่ชาร์จเต็มแล้ว

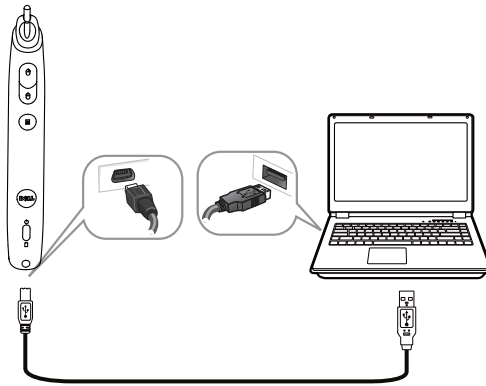

เมื่อชาร์จเสร็จแล้ว คุณสามารถถอดปลั๊กสายเคเบิลมินิ USB ออก (หรือปล่อยให้สายเคเบิลเสียบอยู่และใช้ปากกาอินเตอร์แอคทีฟในขณะที่กำลังชาร์จก็ได้)



หมายเหตุ: ในครั้งแรกที่ใช้ การชาร์จแบตเตอรี่ให้เต็มจะใช้เวลาน้อย 4-5 ชั่วโมง แบตเตอรี่ที่ชาร์จเต็ม จะใช้งานต่อเนื่องได้ 25 ชั่วโมง หรืออยู่ในโหมดสแตนด์บายได้นาน 4 สัปดาห์



ข้อควรระวัง: แบตเตอรี่ลิเธียมเป็นแบตเตอรี่อย่างเดียวที่สามารถชาร์จใหม่ได้เท่านั้น และไม่สามารถเปลี่ยนโดยผู้ใช้ หรือนำไปซ่อมแซมได้ ถ้าปากกาอินเตอร์แอคทีฟของคุณไม่สามารถชาร์จได้ ให้ติดต่อเดลล์ (ดู "การติดต่อเดลล์" ในหน้า 144)



ข้อควรระวัง: ใช้สายเคเบิลมินิ USB ที่ให้มาและคอมพิวเตอร์ของคุณ (หรือใช้เครื่องชาร์จแบบแท่นวาง) เพื่อชาร์จปากกาอินเตอร์แอคทีฟเสมอ เครื่องชาร์จแบบแท่นวางไม่ได้ให้มา กับโปรเจกเตอร์ของคุณ คุณสามารถซื้อบนเว็บไซต์เดลล์ได้ที่ www.dell.com

แนะนำเกี่ยวกับเครื่องชาร์จแบบแท่นวาง (อุปกรณ์ซื้อเพิ่ม)

มุมมองด้านหน้า

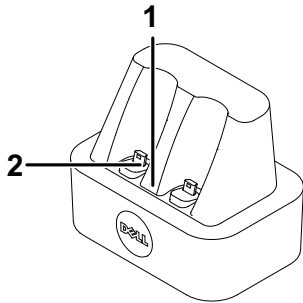

มุมมองด้านหลัง

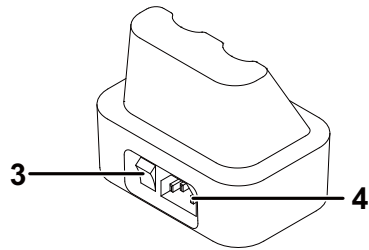

1	ไฟ LED เพาเวอร์
2	ขั้วต่อมินิ USB
3	สวิตช์เพาเวอร์
4	ขั้วต่อสายเพาเวอร์



หมายเหตุ: เครื่องชาร์จแบบแท่นวางไม่ได้ให้มากับโปรเจกเตอร์ S320 หรือ S320wi ของคุณ
คุณสามารถซื้อเครื่องชาร์จแบบแท่นวางบนเว็บไซต์เดลล์ได้ที่ www.dell.com

ไฟแสดงสถานะ LED บนเครื่องชาร์จแบบแท่นวาง

LED สีเขียวติดตลอด	เมื่อเครื่องชาร์จแบบแท่นวางเปิดเครื่อง, LED สีเขียวจะติดต่อเนื่อง
LED สีเขียวดับ	LED สีเขียวจะดับเมื่อปิดเครื่องชาร์จแบบแท่นวาง

ไฟแสดงสถานะ LED บนปากกาอินเตอร์แอกทีฟ

LED สีเหลืองติดตลอด	LED สีเหลืองจะติดตลอดระหว่างกระบวนการชาร์จ
LED สีเหลืองดับ	ทันทีที่แบตเตอรี่ชาร์จเต็ม, LED จะดับ เป็นการระบุว่า "การชาร์จสมบูรณ์"
LED สีเหลืองกะพริบ	ถ้า LED สีเหลืองเริ่มกะพริบ (ติด 0.4 วินาที, ดับ 0.6 วินาที, 1 วินาทีต่อรอบการกะพริบ) เป็นการระบุว่าไม่มีการชาร์จเกิดขึ้น เป็นการระบุว่าเครื่องชาร์จทำงานผิดพลาด หรือแบตเตอรี่เสีย

ข้อมูลจำเพาะเครื่องชาร์จแบบแท่นวาง (แหล่งจ่ายไฟ)

รุ่น:	สถานีการชาร์จปากกาอินเตอร์แอกทีฟของโปรเจกเตอร์
เพาเวอร์ซัพพลาย:	AC เข้า 100-240 V, 50-60 Hz, 0.2 A DC ออก 5 V/1 A
อุณหภูมิสูงสุด:	40°C

การชาร์จปากกาอินเตอร์แอกทีฟโดยใช้ เครื่องชาร์จแบบแท่นวาง

เมื่อไฟแบตเตอรี่สีเหลืองของปากกาอินเตอร์แอกทีฟเริ่มกะพริบ หมายความว่าแบตเตอรี่ภายในเหลือน้อย (ถ้าพลังงานแบตเตอรี่หมดโดยสิ้นเชิง คุณจะไม่สามารถเปิดปากกาอินเตอร์แอกทีฟโดยการกดปลายปากกา ปุ่มซ้าย ขวา หรือปุ่มตั้งค่าฟังก์ชันได้)

ในการชาร์จแบตเตอรี่ คุณสามารถดำเนินการตามขั้นตอนต่อไปนี้:

1 เชื่อมต่อสายเคเบิลเพาเวอร์เข้ากับเต้าเสียบที่ผนัง

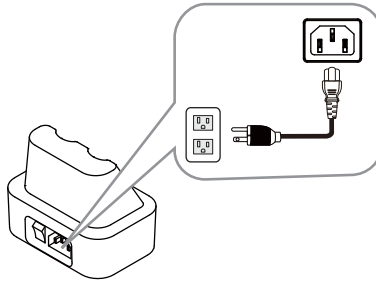

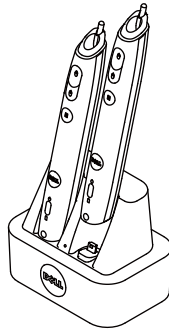

2 เสียบปากกาอินเตอร์แอกทีฟเข้ากับพอร์ตมินิ USB ของเครื่องชาร์จแบบแท่นวาง

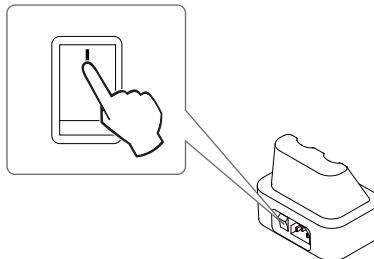

3 เปิดสวิตช์เพาเวอร์บนเครื่องชาร์จแบบแท่นวาง



 **หมายเหตุ:** ระหว่างกระบวนการชาร์จ ไฟแบตเตอรี่สีเหลืองของปากกาอินเตอร์แอกทีฟจะติดตลอดเวลา จนกระทั่งกระบวนการชาร์จสมบูรณ์

 **หมายเหตุ:** ในครั้งแรกที่ใช้ การชาร์จแบตเตอรี่ให้เต็มจะใช้เวลาอย่างน้อย 4-5 ชั่วโมง แบตเตอรี่ที่ชาร์จเต็ม จะใช้งานต่อเนื่องได้ 25 ชั่วโมง หรืออยู่ในโหมดสแตนด์บายได้นาน 4 สัปดาห์

 **ข้อควรระวัง:** ถ้าเครื่องชาร์จแบบแท่นวางของคุณไม่ทำงาน ให้ติดต่อเคลล์

ระยะการทำงานด้วยรีโมทคอนโทรล

ระยะการทำงาน	
มุม	$\pm 20^\circ$
ระยะทาง	7 ม./22.97 ฟุต

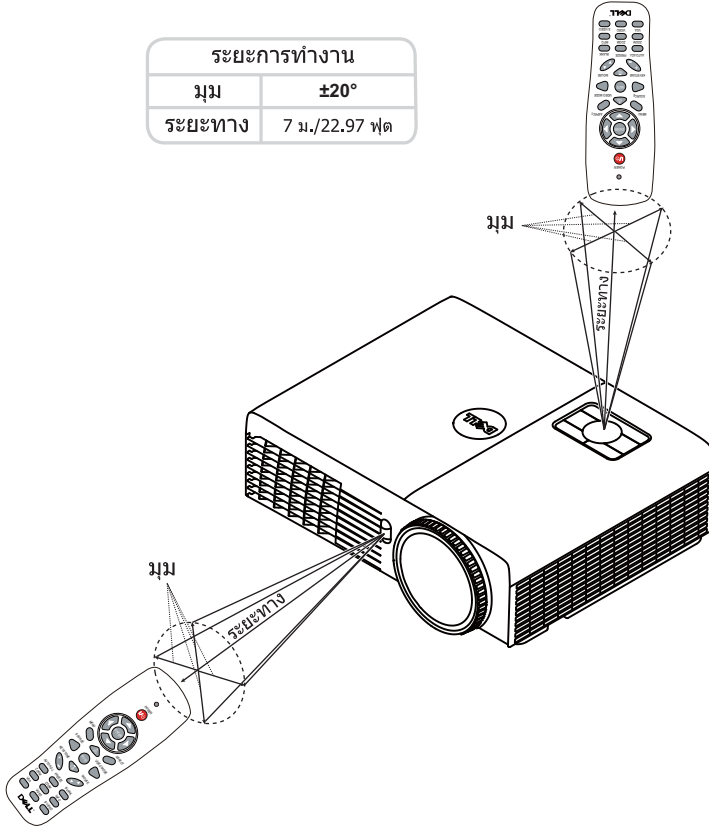

หมายเหตุ: ระยะการทำงานที่แท้จริงอาจแตกต่างจากแผนภูมิเล็กน้อย นอกจากนี้ แบตเตอรี่ที่อ่อนจะทำให้รีโมทคอนโทรลสั่งการโปรเจ็กเตอร์ได้อย่างไม่เหมาะสม

ระยะเวลาการทำงานด้วยปากกาอินเตอร์แอคทีฟ

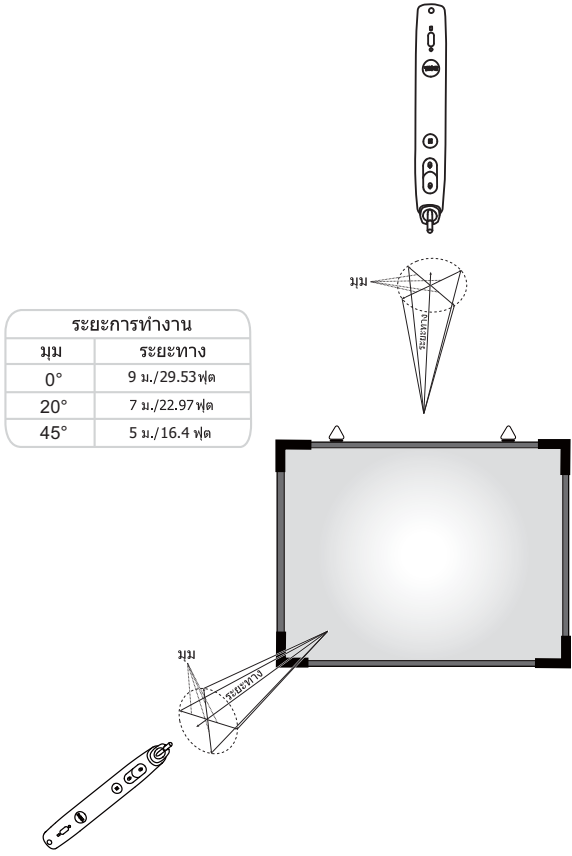

หมายเหตุ:

- โปรเจกเตอร์มีความสว่าง 2000 ลูเมนส์ ที่มีขนาดภาพ 100 นิ้ว และอยู่ในโหมดสว่าง
- สามารถรองรับการทำงานของปากกาหลายด้าม (สูงถึง 10 ด้าม) ที่เชื่อมต่ออยู่กับโปรเจกเตอร์หนึ่งเครื่อง แต่ไม่สามารถใช้ปากกาพร้อมกันได้
- ระยะเวลาการทำงานที่แท้จริงอาจแตกต่างจากแผนภูมิเล็กน้อย
- ความสว่างที่ลดลงของโปรเจกเตอร์ มีผลกระทบกับระยะเวลาการทำงานของปากกา

การใช้เมนูที่แสดงบนหน้าจอ

- โปรเจ็กเตอร์มีเมนูที่แสดงบนหน้าจอ (OSD) หลายภาษาที่สามารถแสดงได้โดยมีหรือไม่มีสัญญาณอินพุต
- กดปุ่มเมนูบนแผงควบคุม หรือรีโมทคอนโทรล เพื่อเข้าสู่เมนูหลัก
- ในการเคลื่อนที่ผ่านแท็บต่างๆ ในเมนูหลัก, กดปุ่ม หรือ บนแผงควบคุมโปรเจ็กเตอร์ของคุณ หรือรีโมทคอนโทรล
- ในการเลือกเมนูย่อย, กดปุ่ม หรือ บนแผงควบคุมโปรเจ็กเตอร์ของคุณ หรือรีโมทคอนโทรล
- ในการเลือกตัวเลือก, กดปุ่ม หรือ บนแผงควบคุมโปรเจ็กเตอร์ของคุณ หรือรีโมทคอนโทรล เมื่อรายการถูกเลือก สีจะเปลี่ยนเป็นสีน้ำเงินเข้ม
- ใช้ปุ่ม หรือ บนแผงควบคุมหรือรีโมทคอนโทรลเพื่อปรับการตั้งค่า
- ในการกลับไปยังเมนูหลัก, กดปุ่ม บนแผงควบคุมหรือรีโมทคอนโทรล
- ในการออกจาก OSD, กดปุ่ม **เมนู** โดยตรงบนแผงควบคุมหรือรีโมทคอนโทรล



หมายเหตุ: โครงสร้าง OSD และการตั้งค่าเหมือนกันสำหรับรุ่น S320 และ S320wi

INPUT SOURCE (สัญญาณเข้า)

เมนู Input Source (สัญญาณเข้า) อนุญาตให้คุณเลือกแหล่งสัญญาณเข้าของโปรเจ็กเตอร์ของคุณ

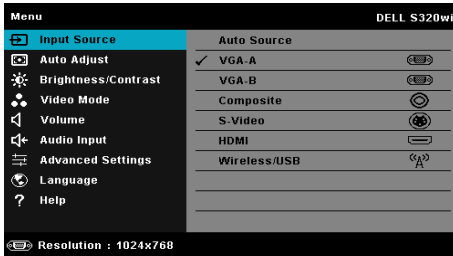

VGA-A - กด เพื่อตรวจจับสนญาณ VGA-A

VGA-B - กด เพื่อตรวจจับสนญาณ VGA-B

Composite (คอมโพสิต) - กด เพื่อตรวจจับสนญาณคอมโพสิตวิดีโอ

S-Video (เอส-วิดีโอ) - กด เพื่อตรวจจับสนญาณเอส-วิดีโอ

HDMI - กด เพื่อตรวจจับสนญาณ HDMI

Wireless/USB (ไร้สาย/USB) - กด เพื่อเปิดทำงานเมนู Input Source WIRELESS/USB (แหล่งสัญญาณเข้า ไร้สาย/USB)



หมายเหตุ: Wireless/USB (ไร้สาย/USB) สามารถใช้ได้หลังจากที่ตัวเลือก "Wireless and LAN (ไร้สาย และ ไร้สายและแลน)" เปิด

INPUT SOURCE WIRELESS/USB (แหล่งสัญญาณเข้า ไร้สาย/USB)

เมนู Input Source (แหล่งสัญญาณเข้า) Wireless/USB (ไร้สาย/USB) อนุญาตให้คุณเปิดทำงาน Wireless Display (การแสดงผลไร้สาย), USB Display (การแสดงผลผ่าน USB) และ USB Viewer (ตัวแสดง USB)

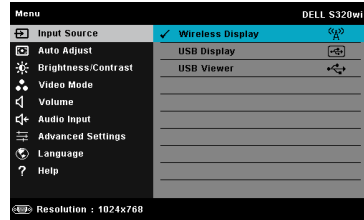
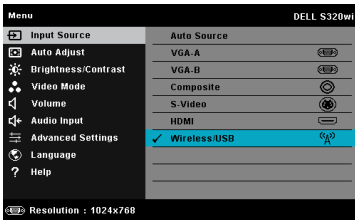

Wireless Display (การแสดงผลไร้สาย) - กด เพื่อเข้าถึง Wireless Guide screen (หน้าจอคำแนะนำไร้สาย) ของโปรเจกเตอร์ ดู "หน้าจอคำแนะนำไร้สาย" ใน หน้า 76

USB Display (การแสดงผลผ่าน USB) - อนุญาตให้คุณแสดงหน้าจอคอมพิวเตอร์/โน้ตบุ๊กไปยังโปรเจกเตอร์ของคุณผ่านสายเคเบิล USB

USB Viewer (ตัวแสดง USB) - อนุญาตให้คุณแสดงภาพถ่าย และไฟล์ PPT จาก USB แฟลชของคุณ ดู "การติดตั้ง Presentation to Go (PtG)" ในหน้า 83

AUTO ADJUST (ปรับอัตโนมัติ)

Auto Adjust (ปรับอัตโนมัติ) จะปรับค่าแนวอน แนวนตั้ง ความถี่ และเทรกกิ่งของโปรเจกเตอร์ในโหมด PC โดยอัตโนมัติ

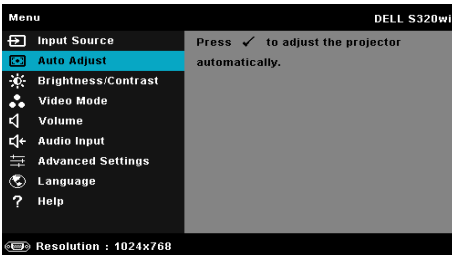

BRIGHTNESS/CONTRAST (ความสว่าง/ความเข้ม)

เมนู Brightness (ความสว่าง)/Contrast (คอนทราสต์) อนุญาตให้คุณปรับการตั้งค่าความสว่าง/ความเข้มของโปรเจ็กเตอร์ของคุณ

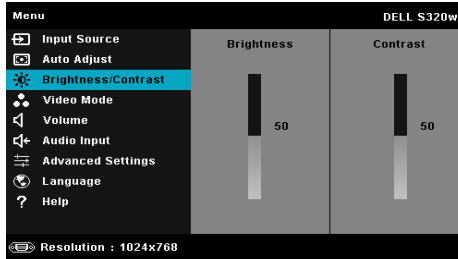

Brightness (ความสว่าง) - ใช้ และ ปรับความสว่างของภาพ

Contrast (คอนทราสต์) - ใช้ และ เพื่อปรับคอนทราสต์ของหน้าจอ



หมายเหตุ: ถ้าคุณปรับการตั้งค่าสำหรับ **Brightness (ความสว่าง)** และ **Contrast (คอนทราสต์)** โปรเจ็กเตอร์จะสลับไปยังโหมดกำหนดเองโดยอัตโนมัติ

VIDEO MODE (โหมดวิดีโอ)

เมนู Video Mode (โหมดวิดีโอ) อนุญาตให้คุณปรับภาพบนหน้าจอให้เหมาะสมที่สุด: **Presentation** (การนำเสนอ), **Bright** (สว่าง), **Movie** (ภาพยนตร์), **sRGB** (ให้การแสดงสีที่มีความเที่ยงตรงมากขึ้น) และ **Custom** (กำหนดเอง) (ตั้งค่าการตั้งค่าที่คุณชอบ)

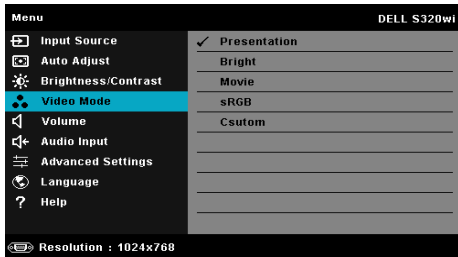

VOLUME (ระดับเสียง)

เมนู Volume (ระดับเสียง) อนุญาตให้คุณปรับการตั้งค่าระดับเสียงของโปรเจ็กเตอร์ของคุณ

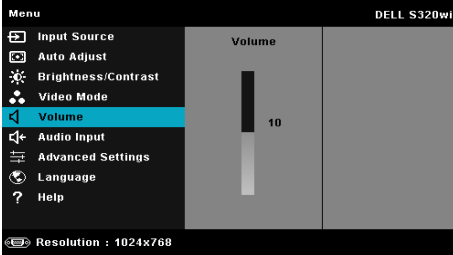

Volume (ระดับเสียง) - กด เพื่อเพิ่มระดับเสียง และ เพื่อลดระดับเสียง

AUDIO INPUT (เสียงเข้า)

เมนู Audio Input (เสียงเข้า) อนุญาตให้คุณเลือกแหล่งสัญญาณเข้าของคุณ ตัวเลือกต่างๆ คือ: **Analog In** (อานาล็อกเข้า), **HDMI** และ **Wireless/LAN** (ไร้สาย/แลน)

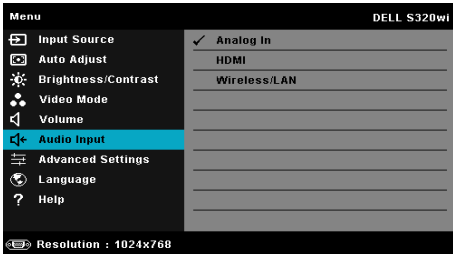

หมายเหตุ: หลีกเลี่ยงสัญญาณเข้าจากการเสียบพอร์ตไมโครโฟน มิฉะนั้น ผู้ใช้งานอาจได้ยินเสียงรบกวนจากลำโพงอันเนื่องมาจากการลดทอนและความผิดเพี้ยนของสัญญาณเสียง

ADVANCED SETTINGS (การตั้งค่าขั้นสูง)

เมนู Advanced Settings (การตั้งค่าขั้นสูง) อนุญาตให้คุณเปลี่ยนแปลงการตั้งค่าสำหรับ **Image** (ภาพ), **Display** (การแสดงผล), **Projector** (โปรเจ็กเตอร์), **LAN** (แลน), **Wireless** (ไร้สาย), **Menu** (เมนู), **Power** (พลังงาน), **Interactive** (อินเตอร์แอคทีฟ) และ **Information** (ข้อมูล)

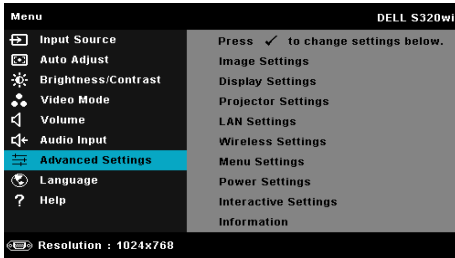
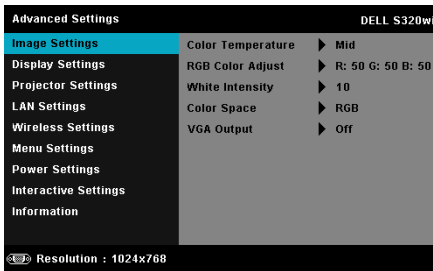

Image Settings (การตั้งค่าภาพ) (ในโหมด PC) - เลือกและกด เพื่อเปิดทำงานการตั้งค่าภาพ
เมนู Image Settings (การตั้งค่าภาพ) มีตัวเลือกให้ดังต่อไปนี้:



Color Temperature (อุณหภูมิสี) - อนุญาตให้คุณปรับอุณหภูมิสี หน้าจอจะปรากฏเย็นขึ้นที่อุณหภูมิสีสูงขึ้น และอุ่นขึ้นเมื่ออุณหภูมิสีต่ำลง เมื่อคุณปรับค่าในเมนู **Color Adjust (ปรับสี)**, โหมด Custom (กำหนดเอง) จะเปิดการทำงาน ค่าต่างๆ จะถูกจัดเก็บในโหมด Custom (กำหนดเอง)

RGB Color Adjust (ปรับสี RGB) - ใช้สำหรับปรับค่าสีแดง สีเขียว และสีน้ำเงินด้วยตัวเอง

Write Community (เขียนชุมชน) - กด และใช้ และ เพื่อแสดงความเข้มสีขาว

Color Space (ปริภูมิสี) - อนุญาตให้คุณเลือกปริภูมิสี ตัวเลือกต่างๆ คือ: RGB, YCbCr และ YPbPr

VGA Output (เอาต์พุต VGA) - เลือก On (เปิด) หรือ Off (ปิด) ฟังก์ชันเอาต์พุต VGA ที่สถานะสแตนด์บายของโปรเจ็กเตอร์ ค่าเริ่มต้นคือ Off (ปิด)



หมายเหตุ: ถ้าคุณปรับการตั้งค่าสำหรับ **Color Temperature (อุณหภูมิสี)**, **RGB Color Adjust (ปรับสี RGB)** และ **Write Community (เขียนชุมชน)** โปรเจ็กเตอร์จะสลับไปยัง **Custom mode (โหมดกำหนดเอง)** โดยอัตโนมัติ

Image Settings (การตั้งค่าภาพ) (ในโหมดวิดีโอ) - เลือกและกด เพื่อเปิดทำงานการตั้งค่าภาพ
 เมนู Image Settings (การตั้งค่าภาพ) มีตัวเลือกให้ดังต่อไปนี้:

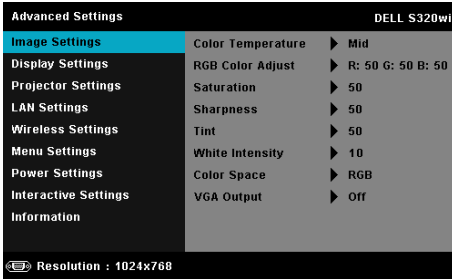

Color Temperature (อุณหภูมิสี) - อนุญาตให้คุณปรับอุณหภูมิสี หน้าจอจะปรากฏเย็นขึ้นที่อุณหภูมิสีสูง และอุ่นขึ้นเมื่ออุณหภูมิสีต่ำลง เมื่อคุณปรับค่าในเมนู **Color Adjust (ปรับสี)**, โหมด Custom (กำหนดเอง) จะเปิดการทำงาน ค่าต่างๆ จะถูกจัดเก็บในโหมด Custom (กำหนดเอง)

RGB Color Adjust (ปรับสี RGB) - ใช้สำหรับปรับค่าสีแดง สีเขียว และสีน้ำเงินด้วยตัวเอง

Saturation (ความอิ่มของสี) - อนุญาตให้คุณปรับแหล่งสัญญาณวิดีโอจากสีดำและสีขาว เพื่อให้สีมีความอิ่มอย่างสมบูรณ์ กด เพื่อเพิ่มปริมาณของสีในภาพและ เพื่อลดปริมาณของสีในภาพ

Sharpness (ความชัด) - กด เพื่อเพิ่มความชัดและ เพื่อลดความชัด

Tint (โทนสี) - กด เพื่อเพิ่มปริมาณของสีเขียวในภาพและ เพื่อลดปริมาณของสีเขียวในภาพ (ใช้ได้สำหรับ NTSC เท่านั้น)

Write Community (เขียนชุมชน) - กด และใช้ และ เพื่อแสดงความเข้มสีขาว

Color Space (ปริภูมิสี) - อนุญาตให้คุณเลือกปริภูมิสี ตัวเลือกต่างๆ คือ: RGB, YCbCr และ YPbPr

VGA Output (เอาต์พุต VGA) - เลือก On (เปิด) หรือ Off (ปิด) ฟังก์ชันเอาต์พุต VGA ที่สถานะสแตนด์บายของโปรเจ็กเตอร์ ค่าเริ่มต้นคือ Off (ปิด)



หมายเหตุ:

- 1 ถ้าคุณปรับการตั้งค่าสำหรับ **Color Temperature (อุณหภูมิสี)**, **RGB Color Adjust (ปรับสี RGB)**, **Saturation (ความอิ่มของสี)**, **Sharpness (ความชัด)**, **Tint (โทนสี)** และ **Write Community (เขียนชุมชน)** โปรเจ็กเตอร์จะสลับไปยัง โหมดกำหนดเอง โดยอัตโนมัติ
- 2 **Saturation (ความอิ่มของสี)**, **Sharpness (ความชัด)** และ **Tint (โทนสี)** ใช้ได้เฉพาะเมื่อสัญญาณเข้ามาจากคอมพิวเตอร์หรือเอส-วิดีโอ

Image Settings (การตั้งค่าภาพ) (ไม่มีสัญญาณเข้า) - เลือกและกด เพื่อเปิดทำงานการตั้งค่า

ภาพ เมนู Image Settings (การตั้งค่าภาพ) มีตัวเลือกให้ดังต่อไปนี้:

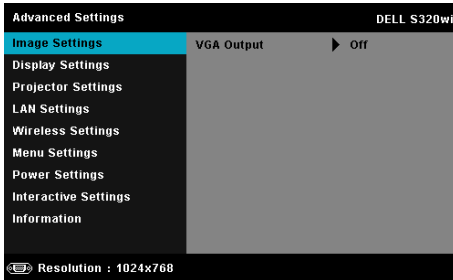

VGA Output (เอาต์พุต VGA) - เลือก On (เปิด) หรือ Off (ปิด) ฟังก์ชันเอาต์พุต VGA ที่สถานะสแตนด์บายของโปรเจกเตอร์ ค่าเริ่มต้นคือ Off (ปิด)

Display Settings (การตั้งค่าจอแสดงผล) (ในโหมด PC) - เลือกและกด เพื่อเปิดทำงานการตั้งค่าการแสดงผล เมนู DisplaySettings (การตั้งค่าการแสดงผล) มีตัวเลือกให้ดังต่อไปนี้:

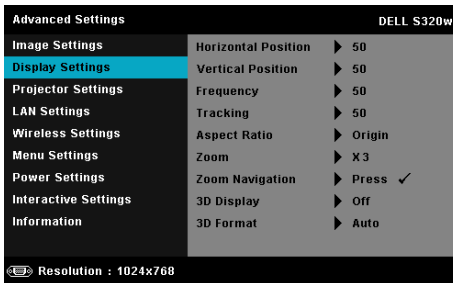

Horizontal Position (ตำแหน่งแนวนอน) - กด เพื่อเลื่อนภาพไปทางขวา และ เพื่อเลื่อนภาพไปทางซ้าย

Vertical Position (ตำแหน่งแนวตั้ง) - กด เพื่อเลื่อนภาพขึ้น และ เพื่อเลื่อนภาพลง

Frequency (ความถี่) - อนุญาตให้คุณเปลี่ยนความถี่นาฬิกาข้อมูลการแสดงผล เพื่อให้ตรงกับความถี่ของกราฟฟิการ์ตของคอมพิวเตอร์ของคุณ ถ้าคุณเห็นคลื่นกะพริบในแนวตั้ง, ใช้การควบคุม Frequency (ความถี่) เพื่อลดแถบรบกวนให้เหลือน้อยที่สุด นี่เป็นการปรับอย่างหยาบ

Tracking (แตร็กกิ้ง) - ซิงโครไนซ์เฟสของสัญญาณการแสดงผลกับกราฟฟิการ์ต ถ้าคุณมีปัญหากภาพไม่นิ่ง หรือภาพกะพริบ, ใช้ Tracking (แตร็กกิ้ง) เพื่อทำการแก้ไข นี่เป็นการปรับอย่างละเอียด

Aspect Ratio (อัตราส่วนภาพ) - อนุญาตให้คุณเลือกอัตราส่วนภาพ เพื่อปรับลักษณะที่ภาพจะปรากฏ ตัวเลือกต่างๆ คือ: Origin (ดั้งเดิม), 16:9 และ 4:3

Origin (ดั้งเดิม) — เลือก Origin (ดั้งเดิม) เพื่อรักษาอัตราส่วนของภาพบนโปรเจกเตอร์ให้เป็นไปตามสัญญาณภาพอินพุต

16:9 — แหล่งสัญญาณอินพุตถูกปรับขนาดให้พอดีความกว้างของหน้าจอ เพื่อฉายภาพแบบ 16:9

4:3 — แหล่งสัญญาณอินพุตถูกปรับขนาดให้พอดีหน้าจอ และฉายภาพ 4:3



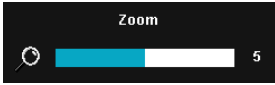

Zoom (ซูม) - กด  และ  เพื่อซูมและดูภาพ



ปรับขนาดภาพโดยการกด  หรือ  และกด  เพื่อดูบนรีโมทคอนโทรลของคุณเท่านั้น



Zoom Navigation (การเลื่อนซูม) - กด  เพื่อเปิดทำงานเมนู **Zoom Navigation (การเลื่อนซูม)**

ใช้     เพื่อเลื่อนหน้าจอการฉายภาพ

3D Display (การแสดงผล 3D) - เลือก On (เปิด) เพื่อเริ่มฟังก์ชัน 3D display (การแสดงผล 3D) (ค่าเริ่มต้นเป็น Off (ปิด))



หมายเหตุ:

- เมื่อคุณต้องการสร้างประสบการณ์ 3D คุณจำเป็นต้องมีองค์ประกอบอื่นอีกสองสามอย่าง ซึ่งประกอบด้วย:
 - คอมพิวเตอร์/โน้ตบุ๊กที่มีกราฟฟิการ์ตควอดมัมพีเพอร์ที่ส่งสัญญาณเอาต์พุต 120 Hz
 - แว่น 3D แบบ "แอททีฟ" ที่มี DLP Link™
 - เนื้อหา 3D ดู "หมายเหตุ 4"
 - เครื่องเล่น 3D (ตัวอย่าง: Stereoscopic Player...)
- เปิดทำงานฟังก์ชัน 3D เมื่อมีคุณสมบัติครบตามเงื่อนไขที่ระบุด้านล่าง:
 - คอมพิวเตอร์/โน้ตบุ๊กที่มีกราฟฟิการ์ตที่มีความสามารถในการส่งสัญญาณเอาต์พุตที่ 120 Hz ผ่านสายเคเบิล VGA หรือ HDMI
 - อินพุตของเนื้อหา 3D ผ่านวิดีโอ และเอส-วิดีโอ
- การเลือก "3D Display (การแสดงผล 3D)" จะเปิดทำงานเฉพาะใน "Display Settings (การตั้งค่าจอแสดงผล) ของเมนู Advanced Settings (การตั้งค่าขั้นสูง)" เมื่อโปรเจกเตอร์ตรวจจับสัญญาณเข้าแบบใดแบบหนึ่งที่กล่าวถึงด้านบนได้
- การสนับสนุน 3D และอัตรารีเฟรช มีดังนี้:
 - VGA/HDMI 1280 x 720, 1024 x 768 และ 800 x 600 ที่ 120 Hz
 - คอมโพสิตเอส-วิดีโอ 60 Hz
 - องค์ประกอบ 480i และ 576i
- สัญญาณ VGA ที่แนะนำสำหรับโน้ตบุ๊กคือเอาต์พุตโหมดเดี่ยว (ไม่แนะนำโหมดคู่)

3D Format (รูปแบบ 3D) - อนุญาตให้คุณเลือกรูปแบบ 3D ตัวเลือกต่างๆ คือ: Side By Side (เคียงข้างกัน), Side By Side Full (เคียงข้างกันแบบเต็ม), Frame Sequential (เฟรมซีควีเชียล), Field Sequential (ฟิลด์ซีควีเชียล), Top/Bottom (บน/ล่าง) และ Top/Bottom Full (บน/ล่างแบบเต็ม)

3D Sync Invert (3D ซิงค์ย้อนกลับ) - ถ้าคุณเห็นภาพไม่ชัด หรือภาพซ้อนในขณะที่สวมแว่น 3D DLP, คุณอาจจำเป็นต้องใช้คำสั่ง 'Invert (ย้อนกลับ)' เพื่อให้ลำดับของภาพซ้าย/ขวาพอดีที่สุด เพื่อให้ได้ภาพที่ถูกต้อง (สำหรับแว่น 3D DLP)

Display Settings (การตั้งค่าจอแสดงผล) (ในโหมดวิดีโอ) - เลือกและกด เพื่อเปิดทำงานการตั้งค่าการแสดงผล เมนู DisplaySettings (การตั้งค่าการแสดงผล) มีตัวเลือกให้ดังต่อไปนี้:

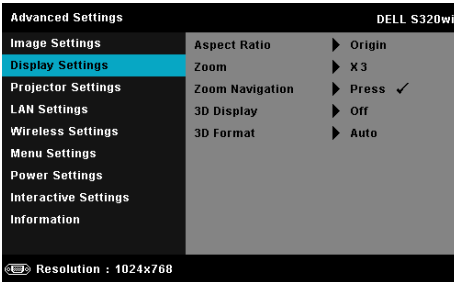

Aspect Ratio (อัตราส่วนภาพ) - อนุญาตให้คุณเลือกอัตราส่วนภาพ เพื่อปรับลักษณะที่ภาพจะปรากฏ ตัวเลือกต่างๆ คือ: Origin (ตั้งเดิม), 16:9 และ 4:3

- Origin (ตั้งเดิม) — เลือก Origin (ตั้งเดิม) เพื่อรักษาอัตราส่วนของภาพบนโปรเจกเตอร์ให้เป็นไปตามสัญญาณภาพอินพุต
- 16:9 — แหล่งสัญญาณอินพุตถูกปรับขนาดให้พอดีความกว้างของหน้าจอ เพื่อฉายภาพแบบ 16:9
- 4:3 — แหล่งสัญญาณอินพุตถูกปรับขนาดให้พอดีหน้าจอ และฉายภาพ 4:3

Zoom (ซูม) - กด และ เพื่อซูมและดูภาพ

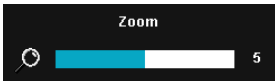

ปรับขนาดภาพโดยการกด หรือ และกด เพื่อดูบนรีโมทคอนโทรลของคุณเท่านั้น

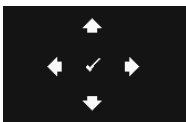

Zoom Navigation (การเลื่อนซูม) - กด เพื่อเปิดทำงานเมนู Zoom Navigation (การเลื่อนซูม)

ใช้ , , , เพื่อเลื่อนหน้าจอการฉายภาพ

3D Display (การแสดงผล 3D) - เลือก On (เปิด) เพื่อเริ่มฟังก์ชัน 3D display (การแสดงผล 3D) (ค่าเริ่มต้นเป็น Off (ปิด))



หมายเหตุ:

- 1 เมื่อคุณต้องการสร้างประสบการณ์ 3D คุณจำเป็นต้องมีองค์ประกอบอื่นอีกสองสามอย่าง ซึ่งประกอบด้วย:
 - a คอมพิวเตอร์/โน้ตบุ๊กที่มีกราฟิกการ์ดคอมพิวเตอร์ที่ส่งสัญญาณเอาต์พุต 120 Hz
 - b แวน 3D แบบ "แยกที่ฟ" ที่มี DLP Link™
 - c เนื้อหา 3D ดู "หมายเหตุ 4"
 - d เครื่องเล่น 3D (ตัวอย่าง: Stereoscopic Player...)
- 2 เปิดทำงานฟังก์ชัน 3D เมื่อมีคุณสมบัติครบตามเงื่อนไขที่ระบุด้านล่าง:
 - a คอมพิวเตอร์/โน้ตบุ๊กที่มีกราฟิกการ์ดที่มีความสามารถในการส่งสัญญาณเอาต์พุตที่ 120 Hz ผ่านสายเคเบิล VGA หรือ HDMI
 - b อินพุตของเนื้อหา 3D ผ่านวิดีโอ และเอส-วิดีโอ
- 3 การเลือก "3D Display (การแสดงผล 3D)" จะเปิดทำงานเฉพาะใน "Display Settings (การตั้งค่าจอแสดงผล) ของเมนู Advanced Settings (การตั้งค่าขั้นสูง)" เมื่อโปรเจกเตอร์ตรวจจับสัญญาณเข้าแบบใดแบบหนึ่งที่กำลังดำเนินไปได้
- 4 การสนับสนุน 3D และอัตราเฟรช มีดังนี้:
 - a VGA/HDMI 1280 x 720, 1024 x 768 และ 800 x 600 ที่ 120 Hz
 - b คอมโพสิต/เอส-วิดีโอ 60 Hz
 - c องค์กรประกอบ 480i และ 576i
- 5 สัญญาณ VGA ที่แนะนำสำหรับโน้ตบุ๊กคือเอาต์พุตโหมดเดี่ยว (ไม่แนะนำโหมดคู่)

3D Format (รูปแบบ 3D). - อนุญาตให้คุณเลือกรูปแบบ 3D ตัวเลือกต่างๆ คือ: Side By Side (เคียงข้างกัน), Side By Side Full (เคียงข้างกันแบบเต็ม), Frame Sequential (เฟรมซีควีนเชียล), Field Sequential (ฟิลด์ซีควีนเชียล), Top/Bottom (บน/ล่าง) และ Top/Bottom Full (บน/ล่างแบบเต็ม)

3D Sync Invert (3D ซิงค์ย้อนกลับ). - ถ้าคุณเห็นภาพไม่ชัด หรือภาพซ้อนในขณะที่สวมแว่น 3D DLP, คุณอาจจำเป็นต้องใช้คำสั่ง 'Invert (ย้อนกลับ)' เพื่อให้ลำดับของภาพซ้าย/ขวาพอดีที่สุด เพื่อให้ได้ภาพที่ถูกต้อง (สำหรับแว่น 3D DLP)

Projector Settings (การตั้งค่าโปรเจกเตอร์) - เลือกและกด เพื่อเปิดทำงานการตั้งค่าโปรเจกเตอร์ เมนู Projector Settings (การตั้งค่าโปรเจกเตอร์) มีตัวเลือกให้ดังต่อไปนี้:

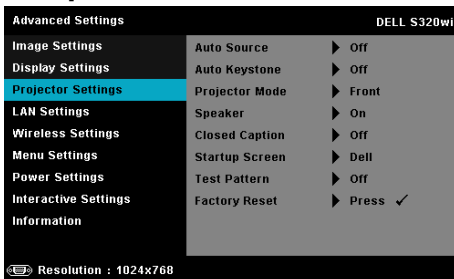

Auto Source (สัญญาณอัตโนมัติ) - เลือก **Off (ปิด)** (ค่าเริ่มต้น) เพื่อลือคสัญญาณเข้าปัจจุบัน ถ้าคุณกดปุ่ม สัญญาณ ในขณะที่โหมด **Auto Source (สัญญาณอัตโนมัติ)** ถูกตั้งค่าเป็น **Off (ปิด)**, คุณสามารถเลือกสัญญาณเข้าด้วยตัวเองได้ เลือก **On (เปิด)** เพื่อตรวจจับสัญญาณเข้าที่มีโดยอัตโนมัติ ถ้าคุณกดปุ่ม สัญญาณ เมื่อโปรเจกเตอร์เปิดอยู่ โปรเจกเตอร์จะค้นหาสัญญาณเข้าที่ใช้ได้ถัดไปโดยอัตโนมัติ

Auto Keystone (แก้ภาพบิดเบี้ยวอัตโนมัติ) - เลือก **On (เปิด)** เพื่อปรับความผิดเพี้ยนของภาพโดยอัตโนมัติ ซึ่งเกิดจากการเอียงโปรเจกเตอร์

Projector Mode (โหมดโปรเจกเตอร์) - ใช้สำหรับเลือกโหมดโปรเจกเตอร์ ขึ้นอยู่กับลักษณะที่โปรเจกเตอร์ถูกยึด

- **Rear Projection-Desktop (การฉายด้านหลัง-ตั้งโต๊ะ)** — โปรเจกเตอร์จะแสดงภาพกลับด้านเพื่อที่คุณสามารถฉายภาพจากด้านหลังของหน้าจอที่บัสแสงได้
- **Rear Projection-Wall Mount (การฉายด้านหลัง-ยึดผนัง)** — โปรเจกเตอร์จะแสดงภาพกลับด้าน และพลิกภาพกลับหัว คุณสามารถฉายภาพจากด้านหลังของหน้าจอที่บัสแสงด้วยการฉายแบบยึดผนังได้
- **Front Projection-Desktop (การฉายด้านหน้า-ตั้งโต๊ะ)** — นี่เป็นตัวเลือกมาตรฐาน
- **Front Projection-Wall Mount (การฉายด้านหน้า-ยึดผนัง)** — โปรเจกเตอร์จะพลิกภาพกลับหัว สำหรับการฉายภาพที่ยึดบนผนัง

Speaker (ลำโพง) - เลือก **On (เปิด)** เพื่อเปิดทำงานลำโพง เลือก **Off (ปิด)** เพื่อปิดทำงานลำโพง

Closed Caption (คำบรรยาย) - เลือก **On (เปิด)** เพื่อเปิดทำงานคำบรรยาย และเปิดทำงานเมนู Closed Caption (คำบรรยาย) เลือกตัวเลือกคำบรรยายที่เหมาะสม: CC1, CC2, CC3 และ CC4



หมายเหตุ:

1. ตัวเลือก Closed Caption (คำบรรยาย) ใช้ได้สำหรับ NTSC เท่านั้น
2. คุณสามารถเปิดทำงาน Closed captioning (คำบรรยาย) ผ่านอินพุต เอส-วีดีโอ และคอมโพสิตวีดีโอเท่านั้น





Startup Screen (หน้าจอเริ่มต้น) - ค่าเริ่มต้นคือใช้โลโก้ Dell เป็นภาพพื้นหลัง นอกจากนี้คุณยังสามารถเลือกตัวเลือก **Capture Screen (จับหน้าจอ)** เพื่อจับภาพการแสดงผลบนหน้าจอได้ด้วย ข้อความต่อไปนี้จะปรากฏบนหน้าจอ



หมายเหตุ: ในการจับภาพให้เต็มภาพ, ให้ความสนใจว่าสัญญาณอินพุตที่เชื่อมต่อเข้ากับโปรเจกเตอร์มีความละเอียด 1024 x 768

Test Pattern (รูปแบบทดสอบ) - Test Pattern (รูปแบบทดสอบ) ใช้เพื่อทดสอบโฟกัสและความละเอียด

คุณสามารถเปิดทำงานหรือปิดทำงาน **Test Pattern (รูปแบบทดสอบ)** โดยการเลือก **Off**

(ปิด), 1, หรือ 2 คุณสามารถเรียก รูปแบบทดสอบ 1 โดยการกดปุ่ม  และ  บนแผงควบคุมค้างไว้พร้อมกันเป็นเวลา 2 วินาที คุณสามารถเรียก รูปแบบทดสอบ 2 โดยการกดปุ่ม  และ  บนแผงควบคุมค้างไว้พร้อมกันเป็นเวลา 2 วินาที

Test Pattern (รูปแบบทดสอบ)1:

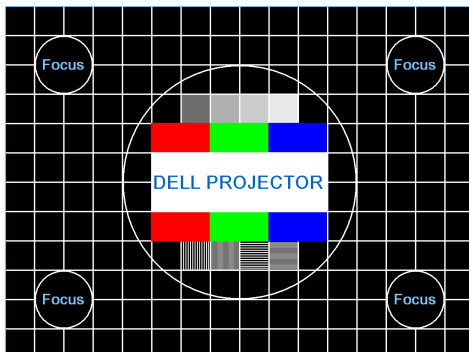

Test Pattern (รูปแบบทดสอบ) 2:



Factory Reset (รีเซ็ตค่าจากโรงงาน) - เลือกและกด  เพื่อรีเซ็ตการตั้งค่าทั้งหมดกลับเป็นค่าเริ่มต้นจากโรงงาน ข้อความเตือนด้านล่างจะปรากฏขึ้น:



รายการที่รีเซ็ต ประกอบด้วยการตั้งค่าแหล่งสัญญาณคอมพิวเตอร์และแหล่งสัญญาณวิดีโอ

LAN Settings (การตั้งค่าแลน) - เลือกและกด เพื่อเปิดทำงานการตั้งค่าแลน เมนู LAN settings (การตั้งค่าแลน) มีตัวเลือกให้ดังต่อไปนี้:

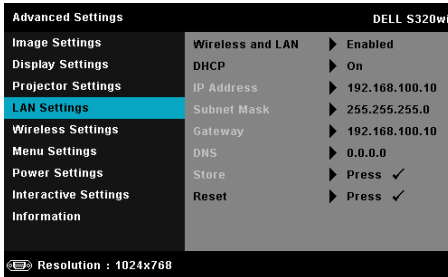

Wireless And LAN (ไร้สายและแลน) - เลือก **Enabled (เปิดทำงาน)** เพื่อเปิดทำงานฟังก์ชันไร้สาย และแลน

DHCP - ถ้ามี DHCP เซิร์ฟเวอร์ในเครือข่ายซึ่งโปรเจ็กเตอร์เชื่อมต่ออยู่ IP แอดเดรสจะได้อัตโนมัติเมื่อคุณตั้งค่า DHCP เป็น On (เปิด) ถ้า DHCP เป็น Off (ปิด), ให้ตั้งค่า IP Address (IP แอดเดรส), Subnet Mask (ซับเน็ต มาสก์) และ Gateway (เกตเวย์) ด้วยตัวเอง ใช้ และ เพื่อเลือกหมายเลขของ IP Address (IP แอดเดรส), Subnet Mask (ซับเน็ต มาสก์) และ Gateway (เกตเวย์) พิมพ์ตัวเลขและกด Enter เพื่อยืนยันแต่ละหมายเลข จากนั้นใช้ และ เพื่อตั้งค่ารายการถัดไป

IP Address (IP แอดเดรส) - กำหนดค่า IP แอดเดรสโดยอัตโนมัติหรือด้วยตัวเองให้กับโปรเจ็กเตอร์ที่เชื่อมต่อกับเครือข่าย

Subnet Mask (ซับเน็ต มาสก์) - กำหนดค่า Subnet Mask (ซับเน็ต มาสก์) ของการเชื่อมต่อเครือข่าย

Gateway (เกตเวย์) - ตรวจสอบเกตเวย์แอดเดรสกับผู้ดูแลระบบเครือข่าย/ระบบของคุณ ถ้าคุณกำหนดค่านี้ด้วยตัวเอง

DNS - ตรวจสอบ IP แอดเดรสของ DNS เซิร์ฟเวอร์กับผู้ดูแลระบบเครือข่าย/ระบบของคุณ ถ้าคุณกำหนดค่านี้ด้วยตัวเอง

Store (เก็บ) - กด เพื่อบันทึกการเปลี่ยนแปลงที่ทำการตั้งค่าการกำหนดค่าเครือข่าย



หมายเหตุ:

- 1 ใช้ปุ่ม และ เพื่อเลือก IP Address (IP แอดเดรส), Subnet Mask (ซับเน็ต มาสก์), Gateway (เกตเวย์), DNS และ Store (เก็บ)
- 2 กดปุ่ม เพื่อบันทึก IP Address (IP แอดเดรส), Subnet Mask (ซับเน็ต มาสก์), Gateway (เกตเวย์) หรือ DNS เพื่อตั้งค่า (ตัวเลือกที่ถูกเลือกจะถูกไฮไลต์เป็นสีน้ำเงิน)
 - a ใช้ปุ่ม และ เพื่อเลือกตัวเลือก
 - b ใช้ปุ่ม และ เพื่อตั้งค่า
 - c หลังจากที่ตั้งค่าเสร็จ, กดปุ่ม เพื่อออก

3 หลังจาก IP Address (IP แอดเดรส), Subnet Mask (ซับเน็ต มาสก์), Gateway (เกตเวย์) และ DNS ถูกตั้งค่า, เลือก **Store (เก็บ)** และกดปุ่ม เพื่อเก็บการตั้งค่า

4 ถ้าคุณเลือก **Store (เก็บ)** โดยไม่กดปุ่ม **Enter** ระบบจะเก็บการตั้งค่าดั้งเดิมไว้ **Reset (รีเซ็ต)**, กด เพื่อรีเซ็ตการกำหนดค่าเครือข่าย

Wireless Settings (การตั้งค่าไร้สาย), - เลือกและกด เพื่อเปิดทำงานการตั้งค่าไร้สาย เมนู **Wireless Settings (การตั้งค่าไร้สาย)** มีตัวเลือกให้ดังต่อไปนี้:

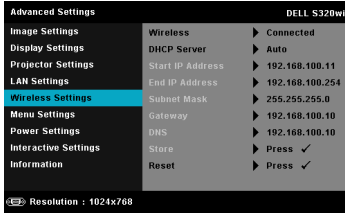

Wireless (ไร้สาย) - ถ้าโปรเจกเตอร์ของคุณติดตั้งต้องเกิลไร้สาย ตัวเลือกนี้จะ เป็น **Connected (เชื่อมต่อแล้ว)**

DHCP Server (DHCP เซิร์ฟเวอร์) - อนุญาตให้คุณเปิดทำงาน DHCP เซิร์ฟเวอร์ของ ระบบไร้สาย

Start IP Address (IP แอดเดรสเริ่มต้น) - กำหนดค่า Start IP address (IP แอดเดรส เริ่มต้น) ของ DHCP เซิร์ฟเวอร์โดยอัตโนมัติหรือด้วยตัวเองไปยังโปรเจกเตอร์ที่เชื่อมต่อ อยู่กับระบบไร้สาย

End IP Address (IP แอดเดรสสิ้นสุด) - กำหนดค่า End IP address (IP แอดเดรสสิ้นสุด) ของ DHCP เซิร์ฟเวอร์โดยอัตโนมัติหรือด้วยตัวเองไปยังโปรเจกเตอร์ที่เชื่อมต่ออยู่กับระบบ ไร้สาย

Subnet Mask (ซับเน็ต มาสก์) - กำหนดค่า Subnet Mask (ซับเน็ต มาสก์) ของการ เชื่อมต่อเครือข่าย

Gateway (เกตเวย์) - ตรวจสอบเกตเวย์แอดเดรสกับผู้ดูแลระบบเครือข่าย/ระบบของคุณ ถ้า คุณกำหนดค่านี้ด้วยตัวเอง

DNS - ตรวจสอบ IP แอดเดรสของ DNS เซิร์ฟเวอร์กับผู้ดูแลระบบเครือข่าย/ระบบ ของคุณ ถ้าคุณกำหนดค่านี้ด้วยตัวเอง

Store (เก็บ) - กด เพื่อบันทึกการเปลี่ยนแปลงที่ทำการตั้งค่าการกำหนดค่าไร้สาย



หมายเหตุ:

- 1 ใช้ปุ่ม และ เพื่อเลือก IP Address (IP แอดเดรส), Subnet Mask (ซับเน็ต มาสก์), Gateway (เกตเวย์), DNS และ Store (เก็บ)
- 2 กดปุ่ม เพื่อป้อน IP Address (IP แอดเดรส), Subnet Mask (ซับเน็ต มาสก์), Gateway (เกตเวย์) หรือ DNS เพื่อตั้งค่า (ตัวเลือกที่ถูกเลือกจะถูกไฮไลต์ เป็นสีน้ำเงิน)
 - a ใช้ปุ่ม และ เพื่อเลือกตัวเลือก
 - b ใช้ปุ่ม และ เพื่อตั้งค่า
 - c หลังจากที่ตั้งค่าเสร็จ, กดปุ่ม เพื่อออก

3 หลังจาก IP Address (IP แอดเดรส), Subnet Mask (ซับเน็ต มาสก์), Gateway (เกตเวย์) และ DNS ถูกตั้งค่า, เลือก **Store (เก็บ)** และกดปุ่ม เพื่อเก็บการตั้งค่า

4 ถ้าคุณเลือก **Store (เก็บ)** โดยไม่กดปุ่ม **Enter** ระบบจะเก็บการตั้งค่าดั้งเดิมไว้

Reset (รีเซ็ต) - กด เพื่อรีเซ็ตการกำหนดค่าไร้สาย

Menu Settings (การตั้งค่าเมนู) - เลือกและกด เพื่อเปิดทำงานการตั้งค่าเมนู Menu Settings (การตั้งค่าเมนู) ประกอบด้วยตัวเลือกต่อไปนี้:

Advanced Settings		DELL S320wi
Image Settings	Menu Position	▶ Center
Display Settings	Menu Timeout	▶ 20 Sec.
Projector Settings	Menu Transparency	▶ 20
LAN Settings	Menu Lock	▶ Off
Wireless Settings	Password	▶ Disabled
Menu Settings	Change Password	▶ Press ✓
Power Settings		
Interactive Settings		
Information		

Resolution : 1024x768

Menu Position (ตำแหน่งเมนู) - อนุญาตให้คุณเปลี่ยนตำแหน่งของเมนู OSD บนหน้าจอ

Menu Timeout (ไทม์เอาต์เมนู) - อนุญาตให้คุณปรับเวลาสำหรับไทม์เอาต์ของ OSD ตามค่าเริ่มต้น OSD จะหายไปหลังจากที่ไม่มีกิจกรรมใดๆ 20 วินาที

Menu Transparency (ความโปร่งแสงของเมนู) - เลือกเพื่อเปลี่ยนระดับความโปร่งแสงของพื้นหลัง OSD

Menu Lock (ล็อกเมนู) - เลือก **On (เปิด)** เพื่อเปิดทำงาน Menu Lock (ล็อกเมนู) และซ่อนเมนู OSD เลือก **Off (ปิด)** เพื่อปิดทำงาน Menu Lock (ล็อกเมนู) ถ้าคุณต้องการปิดทำงานฟังก์ชัน Menu Lock (ล็อกเมนู) และทำให้ OSD หายไป, กดปุ่ม **เมนู** บนแผงควบคุม หรือรีโมทคอนโทรลเป็นเวลา 15 วินาที จากนั้นปิดทำงานฟังก์ชัน

Password (รหัสผ่าน) - เมื่อ Password Protect (ป้องกันด้วยรหัสผ่าน) เปิดทำงาน, หน้าจอ Password Protect (ป้องกันด้วยรหัสผ่าน) ที่ขอให้คุณป้อนรหัสผ่าน จะแสดงขึ้นเมื่อเสียบปลั๊กเพาเวอร์เข้ากับเต้าเสียบไฟฟ้า และเปิดเครื่องโปรเจกเตอร์เป็นครั้งแรก ตามค่าเริ่มต้นฟังก์ชันนี้จะปิดทำงาน คุณสามารถเปิดทำงานคุณสมบัตินี้โดยการเลือก **Enabled (เปิดทำงาน)** ถ้ารหัสผ่านเคยถูกตั้งมาก่อน แรกสุดให้ป้อนรหัสผ่านเข้าไป จากนั้นเลือกฟังก์ชัน คุณสมบัตินี้จะป้องกันด้วยรหัสผ่านนี้ จะถูกเปิดทำงานในครั้งหน้าที่คุณเปิดเครื่องโปรเจกเตอร์ ถ้าคุณเปิดทำงานคุณสมบัตินี้ คุณจะถูกร้องขอให้ป้อนรหัสผ่านของโปรเจกเตอร์หลังจากที่คุณเปิดเครื่องโปรเจกเตอร์:

1 การขอให้ป้อนรหัสผ่านครั้งแรก:

- a ไปที่ **Menu Settings** (การตั้งค่าเมนู), กด จากนั้นเลือก **Password** (รหัสผ่าน) เป็น **Enabled** (เปิดทำงาน) การตั้งค่ารหัสผ่าน

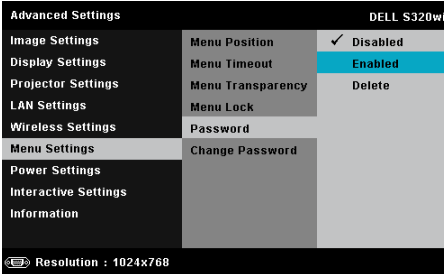

- b การเปิดทำงานฟังก์ชัน Password (รหัสผ่าน) จะแสดงหน้าจอสำหรับเปลี่ยนแปลงขึ้นมา ป้อนหมายเลข 4 หลักจากหน้าจอ และกด

หน้าจอ S320 Password (รหัสผ่าน S320)

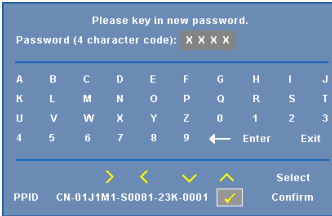

หน้าจอ S320wi Password (รหัสผ่าน S320wi)



- c เพื่อที่จะยืนยัน ให้ป้อนรหัสผ่านอีกครั้ง
- d ถ้าการตรวจสอบรหัสผ่านสำเร็จ คุณสามารถเรียกใช้ฟังก์ชันและยูทิลิตี้ต่างๆ ของโปรเจกเตอร์ต่อไปได้
- 2 ถ้าคุณป้อนรหัสผ่านไม่ถูกต้อง คุณจะได้รับโอกาสอีก 2 ครั้ง หลังจากที่คุณป้อนรหัสผ่านไม่ถูกต้อง 3 ครั้ง โปรเจกเตอร์จะปิดเครื่องโดยอัตโนมัติ



หมายเหตุ: ถ้าคุณลืมรหัสผ่าน ให้ติดต่อ DELL™ หรือเจ้าหน้าที่บริการที่มีคุณสมบัติ

- 3 ในการปิดทำงานฟังก์ชันรหัสผ่าน, เลือกตัวเลือก **Disabled** (ปิดทำงาน) เพื่อปิดฟังก์ชัน
- 4 ในการลบรหัสผ่าน, เลือกตัวเลือก **Delete** (ลบ)

Change Password (เปลี่ยนรหัสผ่าน) - ป้อนรหัสผ่านดั้งเดิมเข้าไป จากนั้น ป้อนรหัสผ่านใหม่ และยืนยันรหัสผ่านใหม่อีกครั้ง

หน้าจอ S320 Change Password (เปลี่ยนรหัสผ่าน SS320)

หน้าจอ S320wi Change Password (เปลี่ยนรหัสผ่าน S320wi)

Please key in the original password.
Password (4 character code): X X X X

A	B	C	D	E	F	G	H	I	J
K	L	M	N	O	P	Q	R	S	T
U	V	W	X	Y	Z	0	1	2	3
4	5	6	7	8	9	←	Enter	Exit	

PPID CN-01J1M1-S0081-23K-0001 Select Confirm

Please key in the original password.
Password (4 character code): X X X X

A	B	C	D	E	F	G	H	I	J
K	L	M	N	O	P	Q	R	S	T
U	V	W	X	Y	Z	0	1	2	3
4	5	6	7	8	9	←	Enter	Exit	

PPID CN-01R9R-S0081-23K-0001 Select Confirm

Please key in new password.
Password (4 character code): X X X X

A	B	C	D	E	F	G	H	I	J
K	L	M	N	O	P	Q	R	S	T
U	V	W	X	Y	Z	0	1	2	3
4	5	6	7	8	9	←	Enter	Exit	

PPID CN-01J1M1-S0081-23K-0001 Select Confirm

Please key in new password.
Password (4 character code): X X X X

A	B	C	D	E	F	G	H	I	J
K	L	M	N	O	P	Q	R	S	T
U	V	W	X	Y	Z	0	1	2	3
4	5	6	7	8	9	←	Enter	Exit	

PPID CN-01R9R-S0081-23K-0001 Select Confirm

Please key in new password again.
Password (4 character code): X X X X

A	B	C	D	E	F	G	H	I	J
K	L	M	N	O	P	Q	R	S	T
U	V	W	X	Y	Z	0	1	2	3
4	5	6	7	8	9	←	Enter	Exit	

PPID CN-01J1M1-S0081-23K-0001 Select Confirm

Please key in new password again.
Password (4 character code): X X X X

A	B	C	D	E	F	G	H	I	J
K	L	M	N	O	P	Q	R	S	T
U	V	W	X	Y	Z	0	1	2	3
4	5	6	7	8	9	←	Enter	Exit	

PPID CN-01R9R-S0081-23K-0001 Select Confirm

Power Settings (การตั้งค่าพลังงาน) - เลือกและกด เพื่อเปิดทำงานการตั้งค่าพลังงาน เมนู Power Settings (การตั้งค่าพลังงาน) มีตัวเลือกให้ดังต่อไปนี้:

Advanced Settings	DELL S320wi	
Image Settings	Quick Shutdown	▶ Off
Display Settings	Power Saving	▶ 120 min
Projector Settings	During Standby	▶ Wireless Off
LAN Settings	Lamp Mode	▶ Normal
Wireless Settings	Lamp Hour Reset	▶ Press ✓
Menu Settings		
Power Settings		
Interactive Settings		
Information		

Resolution : 1024x768

Quick Shutdown (การปิดเครื่องอย่างรวดเร็ว) - เลือก **On (เปิด)** เพื่อปิดโปรเจ็กเตอร์ด้วยการกดปุ่ม เพาเวอร์ เพียงครั้งเดียว ฟังก์ชันนี้อนุญาตให้โปรเจ็กเตอร์ปิดได้อย่างรวดเร็ว ด้วยการเร่งความเร็วพัดลมให้เร็วขึ้น คาดหมายได้ว่าจะมีเสียงรบกวนที่สูงขึ้นเล็กน้อยระหว่างการปิดเครื่องอย่างรวดเร็ว



หมายเหตุ: ก่อนที่คุณจะเปิดโปรเจ็กเตอร์อีกครั้ง ให้รอ 60 วินาทีเพื่อปล่อยให้อุณหภูมิภายในเครื่องที่ก่อน โปรเจ็กเตอร์จะใช้เวลานานขึ้นในการเปิดเครื่อง ถ้าคุณพยายามเปิดเครื่องทันที พัดลมทำความเย็นจะหมุนที่ความเร็วเต็มที่เป็นเวลาประมาณ 30 วินาที เพื่อทำให้อุณหภูมิภายในเครื่องที่

Power Saving (การประหยัดพลังงาน) - ตามค่าเริ่มต้น โปรเจ็กเตอร์ถูกตั้งค่าให้เข้าสู่โหมดการประหยัดพลังงานหลังจากที่ไม่มีกิจกรรมเป็นเวลา 120 นาที ข้อความเตือนจะปรากฏบนหน้าจอ แสดงการนับถอยหลัง 60 วินาทีก่อนที่จะเปลี่ยนไปยังโหมดการประหยัดพลังงาน กดปุ่มใด ๆ ระหว่างช่วงเวลานับถอยหลัง เพื่อหยุดโหมดการประหยัดพลังงาน นอกจากนี้ คุณสามารถตั้งค่าช่วงการหน่วงเวลาที่แตกต่างออกไป เพื่อเข้าสู่โหมดการประหยัดพลังงานได้ด้วย ช่วงการหน่วงเวลา คือเวลาที่คุณต้องการให้โปรเจ็กเตอร์โดยไม่มีสัญญาณอินพุตใดๆ

ถ้าเครื่องตรวจไม่พบสัญญาณอินพุตระหว่างช่วงการหน่วงเวลา โปรเจ็กเตอร์จะปิด ในการปิดโปรเจ็กเตอร์ กดปุ่มเพาเวอร์

During Standby (ระหว่างสแตนด์บาย) - เลือก **Wireless On (ไร้สายเปิด)** หรือ **Off (ปิด)** เพื่อตั้งค่าการเปิด/ปิดโมดูลไร้สาย/แลน ในขณะที่โปรเจ็กเตอร์อยู่ในสถานะสแตนด์บาย (ค่าเริ่มต้นคือ ไร้สายปิด)

Lamp Mode (โหมดหลอด) - อนุญาตให้คุณเลือกระหว่างโหมด **Normal (ปกติ)** หรือ **ECO (ประหยัด)** หรือ **Dynamic (ไดนามิก)**

Normal Mode (โหมดปกติ) ใช้ระดับพลังงานเต็มที่ **ECO Mode (โหมดอีโค)** ทำงานที่ระดับพลังงานต่ำกว่า ซึ่งช่วยยืดอายุการใช้งานหลอดให้ยาวนานขึ้น, การทำงานเงียบลง และให้อาชีพที่แสงที่จางลงบนหน้าจอ

Dynamic (ไดนามิก) - เลือกและกด เพื่อเปิดทำงานคุณสมบัติการดูแลภาพ

Lamp Hour Reset (รีเซ็ตชั่วโมงหลอด) - กด และเลือกตัวเลือก **Confirm (ยืนยัน)** เพื่อรีเซ็ตชั่วโมงหลอด

Interactive Settings (การตั้งค่าอินเตอร์แอกทีฟ) - เลือกและกด เพื่อเปิดทำงานการตั้งค่าอินเตอร์แอกทีฟ เมนู Interactive Settings (การตั้งค่าอินเตอร์แอกทีฟ) มีตัวเลือกให้ดังต่อไปนี้:

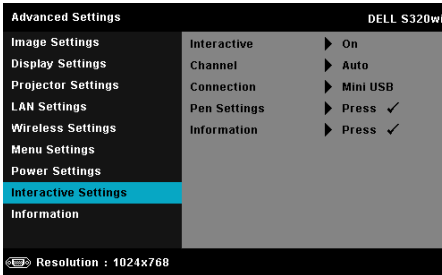

หมายเหตุ: โปรเจ็กเตอร์ S320 ของคุณต้องติดตั้งชุดโมดูลอินเตอร์แอกทีฟ
 ถ้าคุณต้องการใช้คุณสมบัติอินเตอร์แอกทีฟ ให้ดู
 "การติดตั้งชุดโมดูลอินเตอร์แอกทีฟที่เป็นอุปกรณ์ซื้อเพิ่ม" ในหน้า 15

Interactive (อินเตอร์แอกทีฟ)- ค่าเริ่มต้นคือ **On (เปิด)** เลือก **Off (ปิด)** เพื่อปิดทำงานฟังก์ชันปากกาอินเตอร์แอกทีฟ

หมายเหตุ:

- 1 ตรวจสอบให้แน่ใจว่าปากกาอินเตอร์แอกทีฟเชื่อมต่ออยู่ ดู "การเชื่อมต่อกับปากกาอินเตอร์แอกทีฟของคุณ" ในหน้า 28
- 2 ไม่สามารถใช้ปากกาอินเตอร์แอกทีฟในโหมดขยาย
- 3 สนับสนุนความสามารถในการปฏิสัมพันธ์เฉพาะในโหมดอินพุตต่อไปนี้: VGA และ HDMI จากคอมพิวเตอร์ และการแสดงผลไร้สาย, การแสดงผลผ่าน USB และการแสดงผลผ่าน LAN

Channel (ช่อง)- อนุญาตให้คุณตั้งค่าการเลือกช่องเป็น **Auto (อัตโนมัติ)** หรือ **Manual (แมนนวล)**

- Auto (อัตโนมัติ) — ช่องถูกเลือกโดยอัตโนมัติ
- Manual (แมนนวล) — ช่องถูกเลือกด้วยตัวเอง มีช่องทั้งหมด 30 ช่องให้ใช้

Connector (ขั้วต่อ)- อนุญาตให้คุณตั้งค่าการเลือกขั้วต่อเป็น **Mini USB (มีที่ USB)** หรือ **Wireless/LAN (ไร้สาย/แลน)**

Pen Settings (การตั้งค่าปากกา)- เลือกและกด เพื่อเปิดทำงาน Pen Settings (การตั้งค่าปากกา) เมนู Pen Settings (การตั้งค่าปากกา) มีตัวเลือกให้ดังต่อไปนี้:

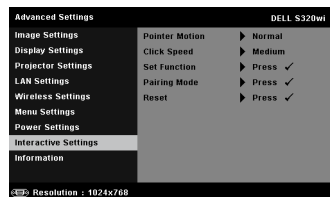
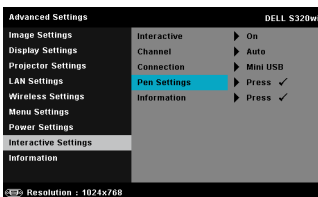

Pointer Motion (การเคลื่อนไหวของตัวชี้) - อนุญาตให้คุณเลือกโหมด Pointer Motion (การเคลื่อนไหวของตัวชี้): Normal (ปกติ), Draw (วาด) และ Stable (คงที่)

- Normal (ปกติ) — โหมด Normal (ปกติ) กดปุ่มซ้ายของปากกาอินเตอร์แอคทีฟเพื่อตั้งค่าตำแหน่งของตัวชี้ไว้ครู่หนึ่ง โหมดนี้เหมาะสำหรับใช้ปากกาอินเตอร์แอคทีฟเหมือนเมาส์ เช่น สำหรับฟังก์ชันคลิกซ้าย และดับเบิลคลิก
- Draw (วาด) — โหมด Draw (วาด) คุณสามารถเลื่อนตำแหน่งได้อย่างอิสระสำหรับการวาด โหมดนี้เหมาะสำหรับการวาดหรือการเขียนบนหน้าจอ
- Stable (คงที่) — โหมด Stable (คงที่) การกดปุ่มซ้ายของปากกาอินเตอร์แอคทีฟค้างไว้จะจำกัดตัวชี้ให้เคลื่อนที่ในแนวตั้งหรือแนวนอนเท่านั้น ถ้าปุ่มซ้ายถูกปล่อย ตัวชี้สามารถกลับไปเคลื่อนที่ได้อย่างอิสระ โหมดนี้เหมาะสำหรับการวาดเส้นในแนวตั้งหรือแนวนอนบนหน้าจอ

Click Speed (ความเร็วการคลิก) - อนุญาตให้คุณตั้งค่าเวลาหยุดชั่วคราวของเมาส์ฟังก์ชันนี้ใช้ได้เฉพาะในโหมด Normal (ปกติ) เท่านั้น ตัวเลือกที่ใช้ได้คือ: Fast (เร็ว), Medium (ปานกลาง) และ Low (ต่ำ)

- Fast (เร็ว) — ตั้งค่าเวลาหยุดการเคลื่อนไหวของตัวชี้ เป็นระยะเวลาต่ำที่สุด คือ 0.5 วินาที
- Medium (ปานกลาง) — ตั้งเวลาหยุดการเคลื่อนไหวตัวชี้ เป็นค่าปานกลาง คือ 1.0 วินาที
- Low (ต่ำ) — ตั้งค่าเวลาหยุดการเคลื่อนไหวของตัวชี้ เป็นระยะเวลาสูงที่สุด คือ 1.5 วินาที

Set Function (ตั้งค่าฟังก์ชัน) - อนุญาตให้คุณตั้งค่าฟังก์ชันของปุ่มฟังก์ชันบนปากกาอินเตอร์แอคทีฟ ตัวเลือกที่ใช้ได้คือ: **Toggle (สลับ): Normal (ปกติ)/Draw (วาด)/Stable (คงที่), PowerPoint Annotation (คำบรรยาย PowerPoint), Switch Windows (สลับหน้าต่าง)(Alt + Tab), Esc, Show Desktop (แสดงเดสก์ท็อป) (Cmd + D), Open Windows Explorer (เปิด Windows Explorer) (Cmd + E), Middle Mouse (เมาส์กลาง), Double Click (ดับเบิลคลิก), และ Disable (ปิดทำงาน): (ดูหัวข้อ "การใช้ปากกาอินเตอร์แอคทีฟ" ในหน้า 40)**

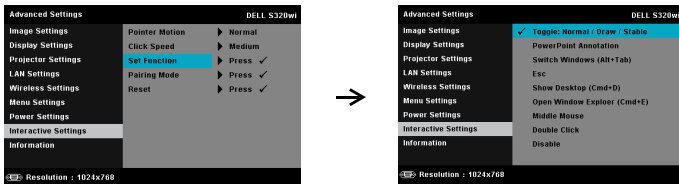

- Toggle (สลับ): Normal (ปกติ)/Draw (วาด)/Stable (คงที่) — ทำหน้าที่เป็นการสลับระหว่างโหมด Normal (ปกติ), Draw (วาด), และ Stable (คงที่)
- PowerPoint Annotation (คำบรรยาย PowerPoint) — ทำหน้าที่เป็นการอธิบายในสไลด์โชว์เพาเวอร์พอยต์
- Switch Windows (สลับหน้าต่าง)(Alt + Tab) — ทำหน้าที่เป็นการสลับระหว่างหน้าต่างต่างๆ ซึ่งทำหน้าที่เหมือนทางลัดแป้นพิมพ์ Alt + Tab

- Esc—ทำหน้าที่เหมือนปุ่ม Esc บนแป้นพิมพ์
- Show Desktop (แสดงเดสก์ทอป) (Cmd + D) — ทำหน้าที่แสดงเดสก์ทอป โดยการย่อหน้าต่างทั้งหมดให้เล็กที่สุด
- Open Windows Explorer (เปิด Windows Explorer) (Cmd + E) — ตั้งค่าฟังก์ชันเป็นการเปิด Windows Explorer
- Middle Mouse (เมาส์กลาง) — ตั้งค่าฟังก์ชันเป็นล้อเลื่อนของเมาส์
- Double Click (ดับเบิลคลิก) — ตั้งค่าฟังก์ชันเป็นการดับเบิลคลิก
- Disable (ปิดทำงาน) — ปิดทำงานปุ่มฟังก์ชัน

Pairing Mode (โหมดการจับคู่) - อนุญาตให้คุณตั้งค่าการเลือกโหมดการจับคู่เป็น Open (เปิด) หรือ Fixed (คงที่)

- Pairing Mode (โหมดการจับคู่) — เมื่อคุณเลือก **Open (เปิด)**, ให้ทำตามขั้นตอนบนหน้าจอ เพื่อตั้งค่าปากกาอินเตอร์แอกทีฟของคุณให้เข้าสู่โหมดเปิด (โหมดนี้อนุญาตให้ใช้ปากกาอินเตอร์แอกทีฟของคุณกับโปรเจกเตอร์อินเตอร์แอกทีฟใดๆ ก็ได้ของเดลล์ เมื่อปากกาชี้ไปยังหน้าจอ)

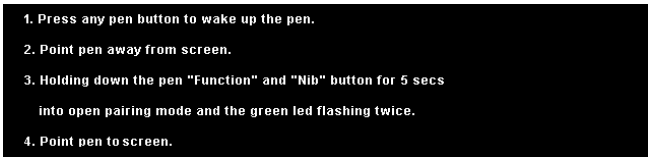

- Fixed Mode (โหมดคงที่) — เมื่อคุณเลือก Fixed (คงที่) ให้ทำตามขั้นตอนบนหน้าจอเพื่อทำการจับคู่ระหว่างโปรเจกเตอร์และปากกาอินเตอร์แอกทีฟ (โหมดนี้ทำให้มั่นใจว่าปากกาอินเตอร์แอกทีฟของคุณจะจับคู่กับโปรเจกเตอร์ที่คุณกำหนดไว้)

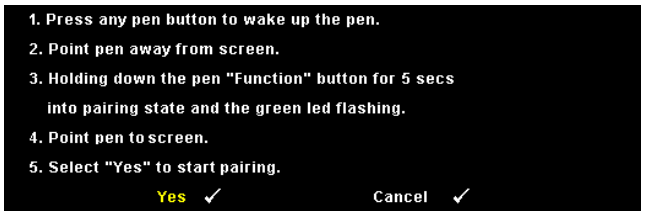

หลังจากที่จับคู่แล้ว ปากกาจะเชื่อมต่อกับโปรเจกเตอร์โดยอัตโนมัติทุกครั้งที่เปิดเครื่อง

Reset (รีเซ็ต) กด  และเลือกตัวเลือก Confirm (ยืนยัน) เพื่อรีเซ็ต Pen Settings (การตั้งค่าปากกา)

Information (ข้อมูล) - อนุญาตให้คัดลอกข้อมูลของ Pen 1 (ปากกา 1) หรือ Pen 2 (ปากกา 2)

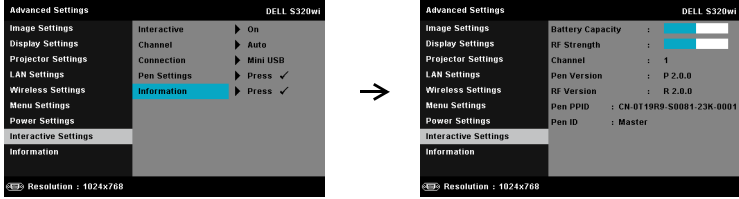

Information (ข้อมูล) - เมนู Information (ข้อมูล) แสดงการตั้งค่าโปรเจกเตอร์ S320 หรือ S320wi ในปัจจุบัน

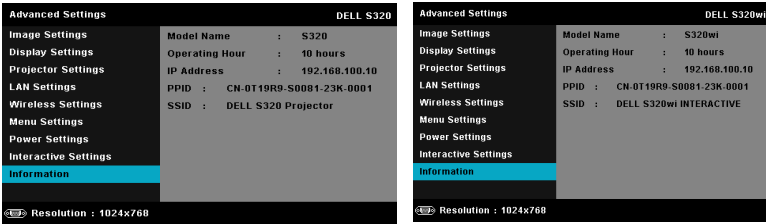

LANGUAGE (ภาษา)

ใช้สำหรับตั้งภาษาสำหรับ OSD กด เพื่อเปิดทำงานเมนู Language (ภาษา)



HELP (วิธีใช้)

ถ้าคุณมีปัญหากับโปรเจ็กเตอร์ของคุณ, คุณสามารถเข้าถึงเมนู Help (วิธีใช้) สำหรับการแก้ไขปัญหาได้

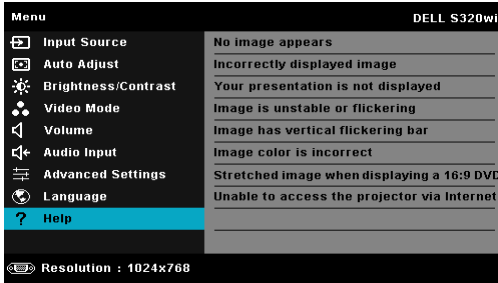

การติดตั้งเครือข่ายไร้สาย



หมายเหตุ: คอมพิวเตอร์ของคุณต้องมีคุณสมบัติตรงตามความต้องการของระบบขั้นต่ำ:

ระบบปฏิบัติการ:

- Windows

Microsoft Windows XP™ Home หรือ Professional Service pack 2 (แนะนำ 32 บิต), Windows Vista 32 บิต, หรือ Windows® 7 Home หรือ Professional 32 บิต หรือ 64 บิต

- MAC

MacBook ขึ้นไป, MacOS 10.5 ขึ้นไป

ฮาร์ดแวร์ขั้นต่ำ:

a Intel คูอัล คอร์ 1.4 MHz หรือสูงกว่า

b จำเป็นต้องใช้ RAM 256 MB, แนะนำ 512 MB ขึ้นไป

c พื้นที่ว่างบนฮาร์ดดิสก์ 10 MB

d กราฟฟิกการ์ด nVIDIA หรือ ATI ต้องมี VRAM 64 MB หรือมากกว่า

e อีเธอร์เน็ตอะแดปเตอร์ (10 / 100 bps) สำหรับการเชื่อมต่ออีเธอร์เน็ต

f อะแดปเตอร์ WLAN ที่สนับสนุนการเชื่อมต่อ WLAN (และอุปกรณ์ Wi-Fi ที่สอดคล้องกับมาตรฐาน NDIS 802.11b หรือ 802.11g หรือ 802.11n)

เว็บเบราว์เซอร์

Microsoft Internet Explorer 6.0 หรือ 7.0 (แนะนำ) หรือ 8.0, Firefox 1.5 หรือ 2.0 และ Safari 3.0 ขึ้นไป



หมายเหตุ: ขั้นตอนการติดตั้งระบบเครือข่ายไร้สาย เหมือนกันสำหรับรุ่น S320 และ S320wi

เปิดทำงานระบบไร้สายบนโปรเจ็กเตอร์

เพื่อที่จะใช้โปรเจ็กเตอร์แบบไร้สาย คุณจำเป็นต้องดำเนินการตามขั้นตอนด้านล่างให้สมบูรณ์:

- 1 ติดตั้งชุดโมดูลไร้สายที่เป็นอุปกรณ์ซื้อเพิ่ม (อุปกรณ์ซื้อเพิ่มในรุ่น S320) ดูหัวข้อ "การติดตั้งชุดโมดูลไร้สายที่เป็นอุปกรณ์ซื้อเพิ่ม" ในหน้า 14
- 2  **หมายเหตุ:** ชุดโมดูลไร้สายให้มาพร้อมกับรุ่น S320wi
- 3 เชื่อมต่อสายเคเบิลเพาเวอร์เข้ากับเต้าเสียบที่ผนัง และกดปุ่มเพาเวอร์

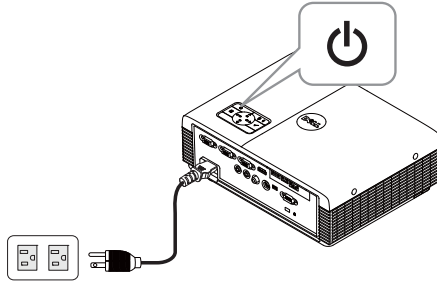

- 3 กดปุ่ม **เมนู** บนแผงควบคุมของโปรเจ็กเตอร์ หรือรีโมทคอนโทรล

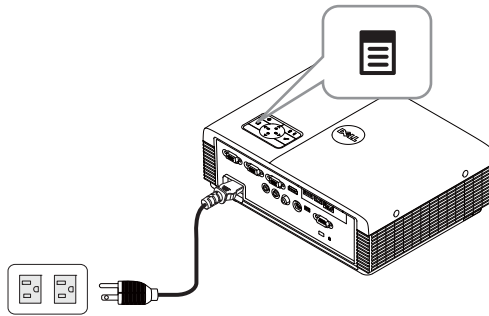

 **หมายเหตุ:** ใช้ปุ่ม , ,  และ  เพื่อเคลื่อนที่ และ  เพื่อเลือก

- 4 เข้าถึงเมนู **INPUT SOURCE** (สัญญาณเข้า), เลือก **Wireless/USB** (ไร้สาย/USB) จากนั้นเลือก **Wireless Display** (การแสดงผลไร้สาย) บนเมนูย่อย ดู "INPUT SOURCE WIRELESS/USB (แหล่งสัญญาณเข้า ไร้สาย/USB)" ในหน้า 52

Wireless Guide Screen (หน้าจอคำแนะนำไร้สาย) ที่แสดงด้านล่างจะปรากฏขึ้น:



- 5 จดบันทึก **LOGIN CODE** (รหัสเข้าระบบ), **NETWORK NAME** (ชื่อเครือข่าย) (SSID) และ **IP ADDRESS** (IP แอดเดรส) คุณจะจำเป็นต้องใช้ข้อมูลเหล่านี้เพื่อล็อกอินในภายหลัง

ติดตั้งซอฟต์แวร์แอปพลิเคชันไร้สาย บนคอมพิวเตอร์ของคุณ

เพื่อที่จะใช้โปรเจกเตอร์ไร้สาย คุณต้องติดตั้งซอฟต์แวร์ระบบของคุณ

- 6 เชื่อมต่อคอมพิวเตอร์ของคุณเข้ากับเครือข่ายไร้สาย **S320** หรือ **S320wi**

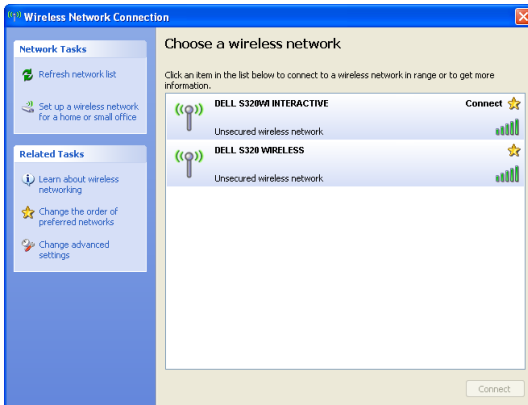

หมายเหตุ:

- คอมพิวเตอร์ของคุณต้องมีฟังก์ชันเครือข่ายไร้สายเพื่อตรวจจบการเชื่อมต่อ

- เมื่อคุณเชื่อมต่อไปยังเครือข่ายไร้สาย S320 หรือ S320wi คุณจะสูญเสียการเชื่อมต่อไร้สายกับอุปกรณ์ไร้สายอื่นๆ



หมายเหตุ: อย่าลืม ปิด พร็อกซีต่างๆ ทั้งหมด (ใน Microsoft® Windows Vista: คลิก Control Panel (แผงควบคุม) → Internet Options (ตัวเลือกอินเทอร์เน็ต) → Connections (การเชื่อมต่อ) → LAN Settings (การตั้งค่าแลน))

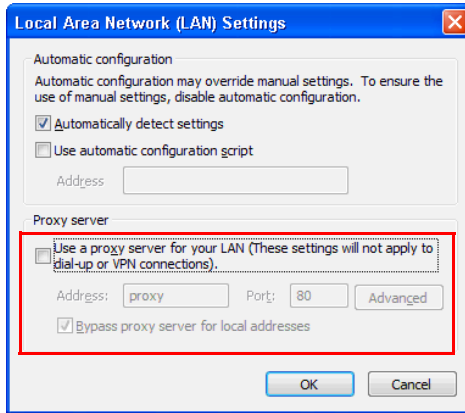

7 เปิดอินเทอร์เน็ตเบราว์เซอร์ของคุณ คุณจะถูกส่งตรงไปยังเว็บเพจ S320 or S320wi Web Management (การจัดการเว็บ S320 หรือ S320wi) โดยอัตโนมัติ



หมายเหตุ: ถ้าเว็บเพจไม่โหลดโดยอัตโนมัติ, ป้อน IP แอดเดรส (IP แอดเดรสเริ่มต้นคือ 192.168.100.10) ที่บันทึกไว้จากหน้าจอของโปรเจ็กเตอร์ในแถบที่อยู่ของเบราว์เซอร์

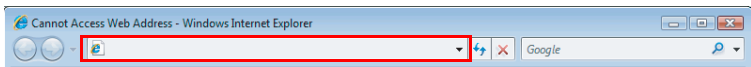

- 8 หน้า S320 or S320wi Web Management (การจัดการเว็บ S320 หรือ S320wi) จะเปิดขึ้น สำหรับการใช้ครั้งแรก, คลิก **Download** (ดาวน์โหลด)

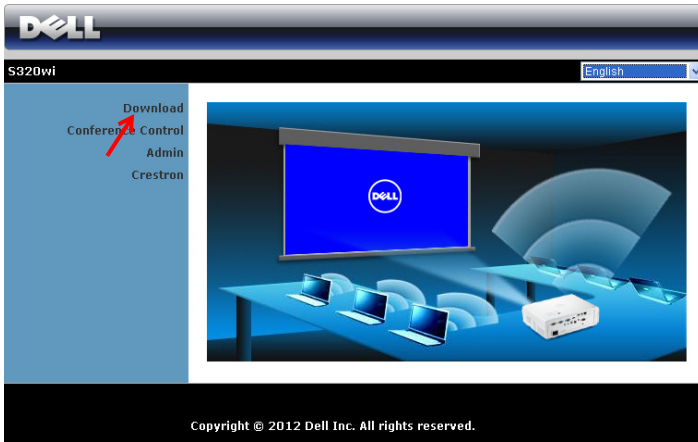

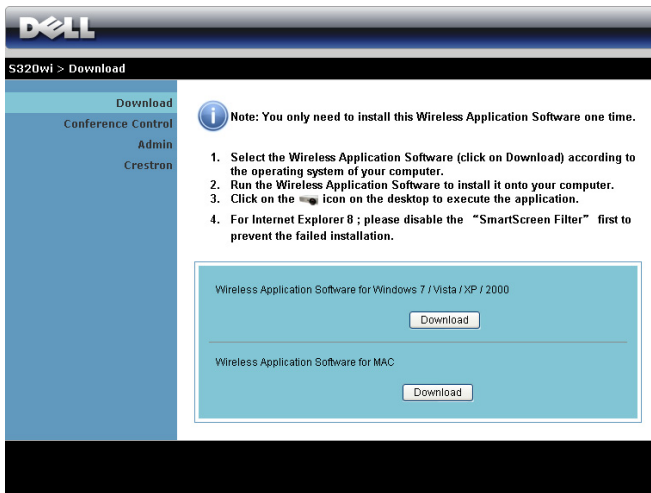

- 9 เลือกระบบปฏิบัติการที่เหมาะสม, จากนั้นคลิก **Download** (ดาวน์โหลด)

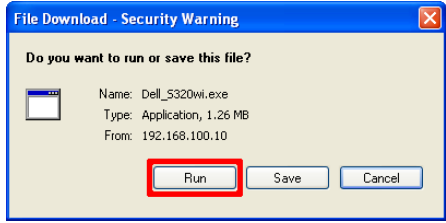

10 คลิก **Run** (รัน) เพื่อดำเนินการติดตั้งซอฟต์แวร์แบบครั้งเดียว

 **หมายเหตุ:** คุณสามารถเลือกที่จะบันทึกไฟล์ และติดตั้งในภายหลังก็ได้ ในการดำเนินการ, คลิก **Save** (บันทึก)





 **หมายเหตุ:** ฟังก์ชันการฉายพร้อมเสียง จำเป็นต้องมีการติดตั้งไดรเวอร์พิเศษเฉพาะใน Windows XP ถ้าคอมพิวเตอร์ของคุณไม่มีไดรเวอร์ติดตั้งอยู่ ข้อความป๊อปอัปจะปรากฏขึ้นบนหน้าจอ แจ้งให้คุณติดตั้งไดรเวอร์ที่จำเป็น คุณสามารถดาวน์โหลด “**Audio Projection Driver** (ไดรเวอร์การฉาย พร้อมเสียง)” จากไซต์สนับสนุนของเดลล์ที่ support.dell.com

 **หมายเหตุ:** ถ้าคุณไม่สามารถติดตั้งแอปพลิเคชันได้เนื่องจากสิทธิ์บนคอมพิวเตอร์ไม่เพียงพอ โปรดติดต่อผู้ดูแลระบบเครือข่ายของคุณ

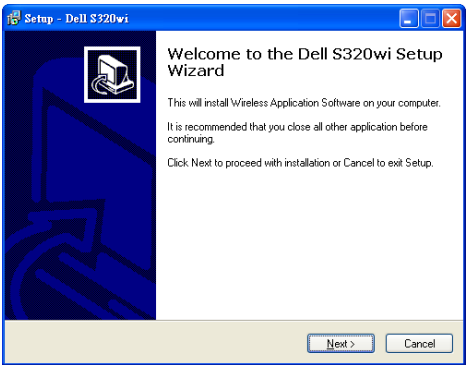
11 ซอฟต์แวร์การติดตั้งจะเปิดขึ้นมา ปฏิบัติตามขั้นตอนบนหน้าจอเพื่อทำการติดตั้งให้สมบูรณ์



เปิดแอปพลิเคชันไร้สาย

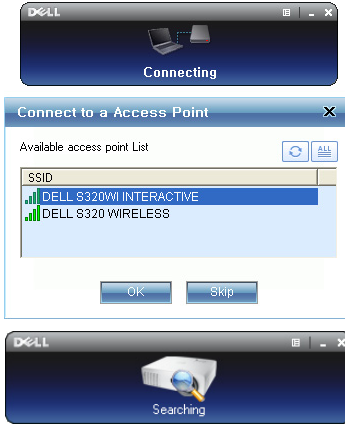

หลังจากที่การติดตั้งสมบูรณ์แล้ว, แอปพลิเคชันไร้สาย S320 หรือ S320wi จะเปิดขึ้น และค้นหาโดยอัตโนมัติ ถ้าโปรแกรมไม่เปิดโดยอัตโนมัติ คุณสามารถดับเบิลคลิกไอคอน  หรือ  บนเดสก์ทอป เพื่อเริ่มแอปพลิเคชัน



Login (ล็อกอิน)

ในการสื่อสารกับโปรเจกเตอร์ของคุณ, ป้อนรหัสล็อกอิน ที่ให้ไว้ในขั้นตอนที่ 6 ของการติดตั้งเครือข่ายไร้สาย, จากนั้นคลิก **OK (ตกลง)**



-  **หมายเหตุ:** ถ้าระบบไม่พบ IP Address (IP แอดเดรส), ให้ป้อน IP Address (IP แอดเดรส) ที่แสดงที่มุมซ้ายล่างของ หน้าจอ
-  **หมายเหตุ:** โปรดอย่าคลิกช่อง "Interactive Pen only (ปากกาอินเตอร์แอกทีฟเท่านั้น)" ในหน้าจอล็อกอินเมื่อคุณใช้การแสดงผลแบบไร้สายหรือแบบแลน





การทำความเข้าใจปุ่มต่าง ๆ

หลังจากที่ล็อกอินสำเร็จ หน้าจอต่อไปนี้จะปรากฏขึ้น:



รายการ	คำอธิบาย	
1	แถบสถานะ	แสดงข้อมูล IP และรหัสล็อกอิน
	 เมนู	คลิกเพื่อเปิดทำงานเมนูแอปพลิเคชัน
	 ปุ่มย่อเล็กที่สุด	คลิกเพื่อย่อแอปพลิเคชันให้มีขนาดเล็กที่สุด
	 ปุ่มปิด	คลิกเพื่อออกจากแอปพลิเคชัน
2	แถบเครื่องมือควบคุม	
	 เต็มหน้าจอ	คลิกเพื่อฉายภาพแบบเต็มหน้าจอ
	 แยก 1	คลิกเพื่อฉายภาพที่มุมซ้ายบนของหน้าจอ
	 แยก 2	คลิกเพื่อฉายภาพที่มุมขวาบนของหน้าจอ
	 แยก 3	คลิกเพื่อฉายภาพที่มุมซ้ายล่างของหน้าจอ
	 แยก 4	คลิกเพื่อฉายภาพที่มุมขวาล่างของหน้าจอ
	 หยุด	คลิกเพื่อหยุดการฉาย
	 หยุดชั่วคราว	คลิกเพื่อหยุดการฉายชั่วคราว
 การฉายพร้อมเสียง	คลิกเพื่อเปิดทำงานการฉายพร้อมเสียง	
3	สถานะการเชื่อมต่อ	
	 ไอคอนการเชื่อมต่อ	กะพริบเมื่ออยู่ระหว่างกระบวนการฉาย

การฉายการนำเสนอ

- ในการฉายการนำเสนอ, คลิกปุ่มการฉายใดๆ 
- ในการหยุดการนำเสนอชั่วคราว, คลิก  ไอคอนจะเปลี่ยนเป็นสี่เหลี่ยม
- ในการเล่นการนำเสนอต่อ, คลิก  อีกครั้ง
- ในการฉายการนำเสนอพร้อมเสียง, คลิก 

- ในการหยุดการนำเสนอ, คลิก 



หมายเหตุ: สภาพแวดล้อม WLAN ที่ใช้การเชื่อมต่อ 802.11g และไม่มีมอด็มเครือข่าย



หมายเหตุ: คอมพิวเตอร์ของคุณจะไม่เข้าสู่ S1 (โหมดสแตนด์บาย) / S3 (โหมดสลีป) / S4 (โหมดไฮเบอร์เนต) ในขณะที่กำลังรันการนำเสนอไร้สาย, การแสดงผลผ่าน USB และตัวแสดง USB

การใช้เมนู

คลิก  เพื่อแสดงเมนู

Web Management
Search for Projector
Make Application Token...
Advance Screen Capture
Info
Hotkey
About
Exit

Web Management (การจัดการเว็บ) - คลิกเพื่อเปิดหน้า Web Management (การจัดการเว็บ) ดู "การจัดการโปรเจกเตอร์จาก โปรแกรมจัดการบนเว็บ (สำหรับเครือข่ายไร้สาย)" ในหน้า 95

Search for Projector (ค้นหาโปรเจกเตอร์) - คลิกเพื่อค้นหาและเชื่อมต่อไปยังโปรเจกเตอร์ไร้สาย

Make Application Token (สร้างแอปพลิเคชันโทเก้น) - คลิกเพื่อสร้างแอปพลิเคชันโทเก้น ดู "สร้างแอปพลิเคชันโทเก้น" ในหน้า 125

Advance Screen Capture (จับภาพหน้าจอชั้นสูง) - ค่าเริ่มต้นคือ เปิดทำงาน คลิกเพื่อปิดทำงาน การจับภาพหน้าจอชั้นสูง

Info (ข้อมูล) - คลิกเพื่อแสดงข้อมูลระบบ

Hotkey (คีย์ลัด) - คลิกเพื่อแสดงข้อมูลคีย์ลัด

About (เกี่ยวกับ) - คลิกเพื่อแสดงเวอร์ชันของแอปพลิเคชัน

Exit (ออก) - คลิกเพื่อปิดแอปพลิเคชัน

การติดตั้ง Presentation to Go (PtG)

ความต้องการของระบบขั้นต่ำในการติดตั้ง PtG มีดังนี้:

ระบบปฏิบัติการ:

- Windows

Microsoft Windows XP™ Home หรือ Professional Service pack 2/3 (แนะนำ 32 บิต),
Windows® Vista 32 บิต หรือ Windows® 7 Home หรือ Professional 32 บิต หรือ 64 บิต

- Office 2003 หรือ Office 2007



หมายเหตุ: ขั้นตอนการติดตั้ง Presentation to Go (PtG) เหมือนกันสำหรับรุ่น S320 และ S320wi

เพื่อที่จะใช้ตัวแสดง USB ของคุณ คุณจำเป็นต้องดำเนินการตามขั้นตอนด้านล่างให้สมบูรณ์:

- 1 ติดตั้งชุดโมดูลไร้สายที่เป็นอุปกรณ์ซื้อเพิ่ม ดู "การติดตั้งชุดโมดูลไร้สายที่เป็นอุปกรณ์ซื้อเพิ่ม" ในหน้า 14



หมายเหตุ: ชุดโมดูลไร้สายให้มาพร้อมกับรุ่น S320wi (อุปกรณ์ซื้อเพิ่มในรุ่น S320)

- 2 เสียบ USB แฟลชเข้ากับโปรเจ็กเตอร์ของคุณ



หมายเหตุ:

- สนับสนุนเฉพาะภาพถ่ายรูปแบบ JPEG ที่มีขนาดไม่เกิน 10 Mb x 40 M พิกเซลเท่านั้น
- ตัวแปลง PtG สามารถแปลงไฟล์เพาเวอร์พอยต์ของคุณไปเป็นไฟล์ PtG ได้ ดู "การใช้ PtG Converter" ในหน้า 87
- คุณสามารถดาวน์โหลด "PtG Converter - Lite" ในเว็บไซต์สนับสนุนของเดลล์ที่: support.dell.com

- 3 บนเมนู **INPUT SOURCE** (สัญญาณเข้า), เลือก **Wireless/USB** (ไร้สาย/USB) จากนั้นเลือก **USB Viewer** (ตัวแสดง USB) บนเมนูย่อย ดู "INPUT SOURCE WIRELESS/USB (แหล่งสัญญาณเข้า ไร้สาย/USB)" ในหน้า 52



หมายเหตุ: เมื่อฟังก์ชันไร้สายและแลนปิดทำงาน, ไปที่เมนู **LAN Settings** (การตั้งค่าแลน), เลือก **Enabled (เปิดทำงาน)** ในตัวเลือก **Wireless and LAN** (ไร้สายและแลน) เพื่อเปิดทำงานฟังก์ชันไร้สาย และแลนเข้า

ตัวแสดง PtG

ระบบจะอยู่ในหน้านี้เมื่อพร้อม

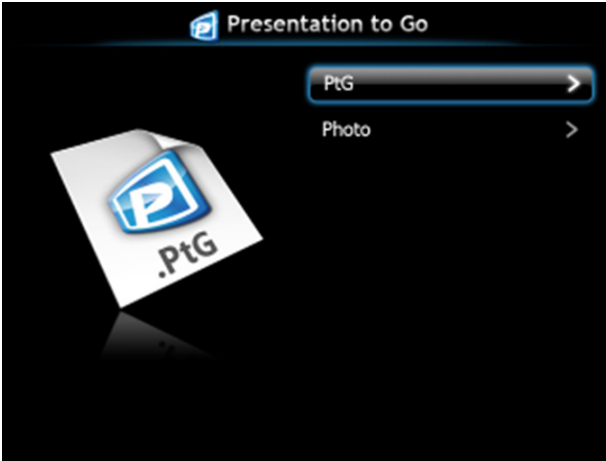

ตัวแสดงภาพถ่าย

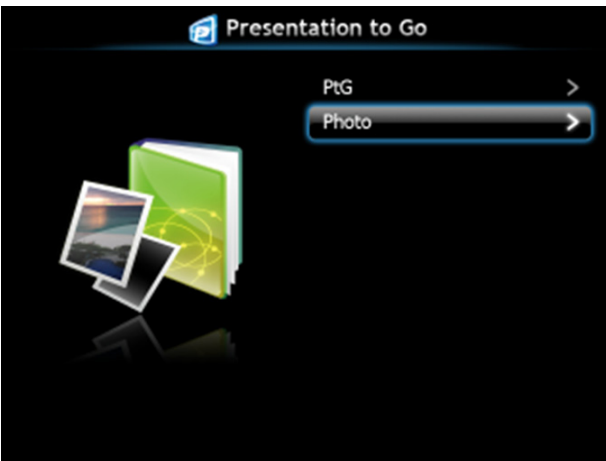

แนะนำฟังก์ชัน PtG/ภาพถ่าย

แสดงไฟล์ PtG และภาพถ่ายที่ใช้ได้ ซึ่งเก็บใน USB ดิสก์



หมายเหตุ: ถ้าตรวจสอบดิสก์เพียงตัวเดียว ระบบจะข้ามขั้นตอนนี้ไป

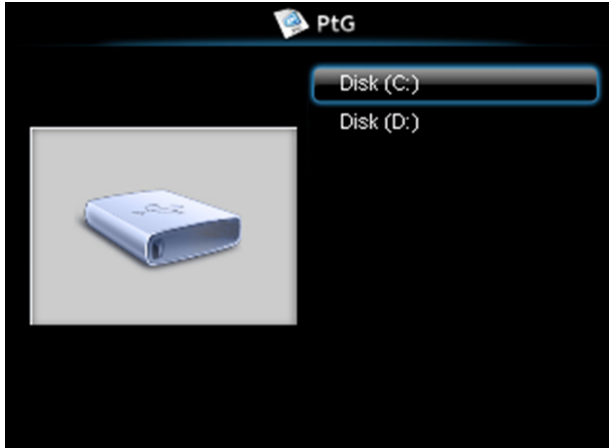

ภาพรวม PtG



ภาพรวมภาพถ่าย

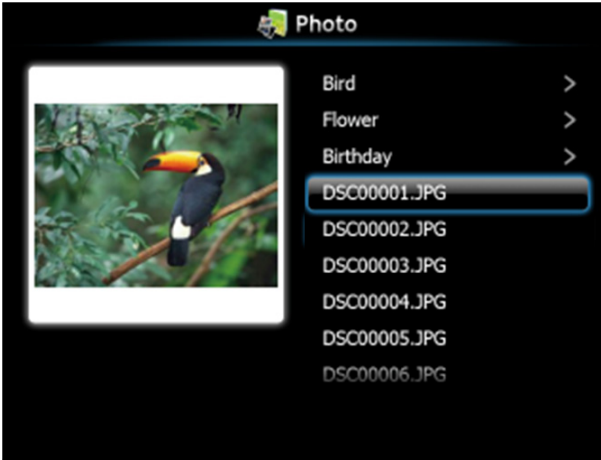

 **หมายเหตุ:** สนับสนุนรูปแบบชื่อไฟล์ภาพถ่าย 14 ภาษา (ภาษา: อังกฤษ, เนเธอร์แลนด์, ฝรั่งเศส, เยอรมัน, อิตาลี, ญี่ปุ่น, เกาหลี, โปแลนด์, โปรตุเกส, รัสเซีย, จีนแผ่นดินใหญ่, สเปน, สวีเดน และจีนไต้หวัน)

แนะนำปุ่มต่าง ๆ

ใช้ปุ่ม **up** (ขึ้น), **down** (ลง), และ **left** (ซ้าย) เพื่อเลื่อน และปุ่ม  บนแผงควบคุมของโปรเจกเตอร์ของคุณ หรือรีโมทคอนโทรล เพื่อเลือก

ปุ่ม	ขึ้น 	ลง 	ซ้าย 	ขวา 	ป้อน 
ฟังก์ชัน PtG	ขึ้น	ลง	กลับ	ไม่มีหน้าที่	ป้อน
เส้น PtG	หน้า ก่อนหน้า	หน้าถัดไป	กลับ	ไม่มีหน้าที่	หยุดชั่วคราว ถัดไป
ฟังก์ชันภาพถ่าย	ขึ้น	ลง	กลับ	ไม่มีหน้าที่	ป้อน
เส้นภาพถ่าย	หน้า ก่อนหน้า	หน้าถัดไป	กลับ	ไม่มีหน้าที่	ไม่มีหน้าที่

 **หมายเหตุ:** ถ้าคุณเข้าสู่เมนู OSD ในขณะที่กำลังใช้ PtG, การเคลื่อนที่ใน PtG โดยใช้ปุ่มขึ้น, ลง และซ้าย จะไม่ทำงาน

ติดตั้งซอฟต์แวร์แอปพลิเคชัน PtG Converter บนคอมพิวเตอร์ของคุณ

โปรดปฏิบัติตามขั้นตอนบนหน้าจอ เพื่อทำการติดตั้งให้สมบูรณ์

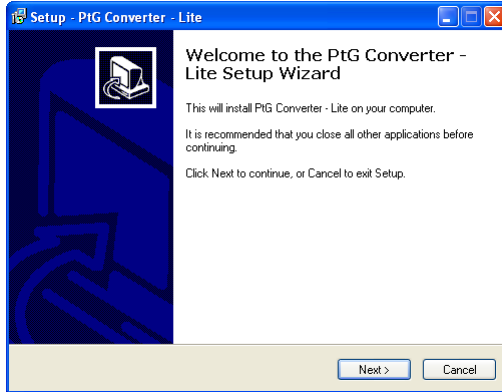

หมายเหตุ: คุณสามารถดาวน์โหลด "PtG Converter - Lite" ในเว็บไซต์สนับสนุนของเดลล์ที่ support.dell.com

การใช้ PtG Converter

1. เปิดโปรแกรม "PtG Converter - Lite.exe" หรือดับเบิลคลิกที่ไอคอน  บนเดสก์ทอป เพื่อเริ่มแอปพลิเคชัน



2. คลิก  เพื่อเลือกไฟล์ PowerPoint และเริ่มการแปลง

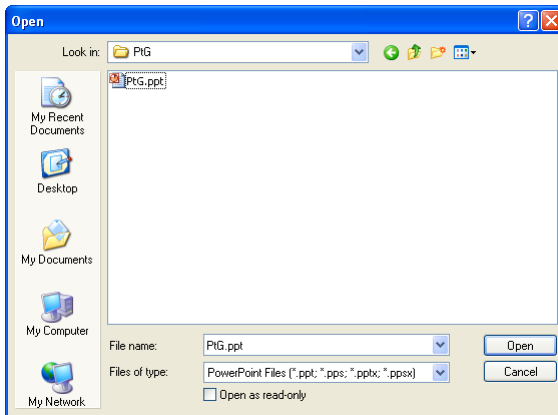

3 คลิกปุ่ม **Browse (เรียกดู)** เพื่อเลือกสถานที่เก็บ จากนั้นกด OK (ตกลง)

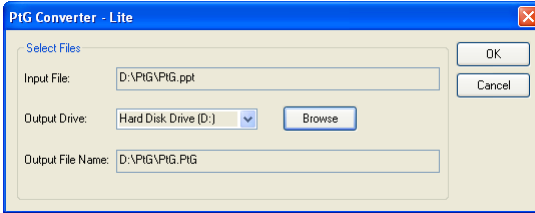

หมายเหตุ:

- 1 ถ้าคอมพิวเตอร์ของคุณไม่มี MS PowerPoint ติดตั้งอยู่ การแปลงไฟล์จะล้มเหลว
- 2 PtG converter สนับสนุนหน้ามากที่สุด 20 หน้า
- 3 PtG Converter สนับสนุนการแปลงเฉพาะไฟล์ .ppt ไปเป็นไฟล์ .PtG เท่านั้น

การติดตั้งการฉายพร้อมเสียง

การฉายพร้อมเสียง สนับสนุนเฉพาะแหล่งสัญญาณอินพุต **Wireless Display** (การแสดงผลไร้สาย) และ **LAN Display** (การแสดงผลผ่านแลน) เท่านั้น

ความต้องการระบบขั้นต่ำมีดังนี้:

ระบบปฏิบัติการ:

- Windows

Microsoft Windows XP™ Home หรือ Professional Service pack 2/3 (แนะนำ 32 บิต), Windows Vista 32 บิต, หรือ Windows® 7 Home หรือ Professional 32 บิต หรือ 64 บิต

- MAC

MacBook Pro ขึ้นไป, MacOS 10.5 ขึ้นไป

ฮาร์ดแวร์ขั้นต่ำ:

- Intel® Core™ i5-460 MHz (2.53 GHz/Turbo 2.8 GHz) หรือดีกว่า
- แนะนำกราฟิกการ์ดแยกที่มี VRAM DDR3 1 GB หรือมากกว่า
- แนะนำหน่วยความจำ SDRAM DDR3 แบบคู่อัล แชนเนลที่ 1066 MHz ขนาด 2 GB หรือมากกว่า
- กิกะบิต อีเธอร์เน็ต
- อุปกรณ์ Wi-Fi 802.11 b/g/n ในตัว สำหรับการเชื่อมต่อ WLAN



หมายเหตุ: ถ้าคอมพิวเตอร์ของคุณสมบัติไม่ตรงตามความต้องการฮาร์ดแวร์ขั้นต่ำ การฉายภาพพร้อมเสียงอาจทำงานช้า หรือมีสัญญาณรบกวน จัดหาระบบที่มีคุณสมบัติตรงตามความต้องการระบบที่แนะนำ เพื่อให้ได้สมรรถนะของการฉายพร้อมเสียงที่ดีที่สุด



หมายเหตุ: ถ้าต้องการใช้ระบบไร้สายสำหรับการฉายพร้อมเสียง จำเป็นต้องติดตั้งต้องเกิดไร้สายที่เป็นอุปกรณ์ซื้อเพิ่ม ดู "การติดตั้งชุดโมดูลไร้สายที่เป็นอุปกรณ์ซื้อเพิ่ม" ในหน้า 14



หมายเหตุ: ฟังก์ชันการฉายพร้อมเสียง จำเป็นต้องใช้ไดรเวอร์พิเศษเฉพาะใน Windows XP เท่านั้น, ถ้าคอมพิวเตอร์ของคุณไม่มีไดรเวอร์ติดตั้งอยู่ ขอความป้อป้อปรากฏขึ้นบนหน้าจอ แจ้งให้คุณติดตั้งไดรเวอร์ที่จำเป็น คุณสามารถดาวน์โหลด "ไดรเวอร์การฉายพร้อมเสียง" จากเว็บไซต์สนับสนุนของเดลล์ที่ support.dell.com



หมายเหตุ: ฟังก์ชันการฉายพร้อมเสียงจำเป็นต้องใช้ไดรเวอร์พิเศษในระบบปฏิบัติการ MAC ถ้าคอมพิวเตอร์ MAC ของคุณไม่มีไดรเวอร์ติดตั้งอยู่ ขอความป้อป้อปรากฏขึ้นบนหน้าจอ แจ้งให้คุณติดตั้งไดรเวอร์ที่จำเป็น คุณสามารถดาวน์โหลด "ไดรเวอร์ Soundflower" จากไซต์เอ็นจินค้นหาบางแห่ง (เช่น Yahoo, MSN...) "ไดรเวอร์ Soundflower" เป็นแอปพลิเคชันฟรี



หมายเหตุ: ขั้นตอนการตั้งค่าการฉายพร้อมเสียง เหมือนกันสำหรับรุ่น S320 และ S320wi



หมายเหตุ: พอร์ต / โพรโทคอลสำหรับการเชื่อมต่อไปยังโปรเจ็กเตอร์ สำหรับการฉายผ่านอีเทอร์เน็ต

UDP:	1047,	(สำรอง: 1048, 1049)
TCP:	3268, 515, 1688, 1041	(สำรอง: 389, 8080, 21)

เปิดทำงานระบบไร้สายหรือแลนบนโปรเจ็กเตอร์

- 1 ติดตั้งชุดโมดูลไร้สายที่เป็นอุปกรณ์ซื้อเพิ่ม (อุปกรณ์ซื้อเพิ่มในรุ่น S320) ดูหัวข้อ "การติดตั้งชุดโมดูลไร้สายที่เป็นอุปกรณ์ซื้อเพิ่ม" ในหน้า 14



หมายเหตุ: ถ้าคุณเลือกติดตั้งชุดโมดูลแลน (อุปกรณ์ซื้อเพิ่ม), ดู "การติดตั้งชุด RJ45 ที่เป็นอุปกรณ์ซื้อเพิ่ม" ในหน้า 16

- 2 เชื่อมต่อสายเคเบิลเพาเวอร์ และเปิดโปรเจ็กเตอร์โดยการกดปุ่มเพาเวอร์

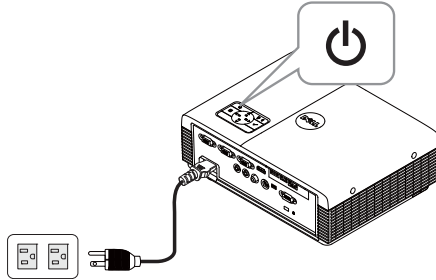

หมายเหตุ:

- a ถ้า **LAN (แลน)** ถูกใช้สำหรับการฉายพร้อมเสียง ให้ทำตามขั้นตอนเหล่านี้ เพื่อเปิดทำงานฟังก์ชัน ไร้สายและแลน (ค่าเริ่มต้นคือ **Enabled (เปิดทำงาน)**): Advanced Settings (การตั้งค่าขั้นสูง) → LAN Settings (การตั้งค่าแลน) → Wireless and LAN (ไร้สายและแลน) → Enabled (เปิดทำงาน)
 - b ถ้า **Wireless (ไร้สาย)** ถูกใช้สำหรับการฉายพร้อมเสียง โปรดติดตั้งต้องเกิลไร้สายเข้ากับโปรเจ็กเตอร์ ของคุณ
- 3 เข้าไปยังเมนู **Input Source (เลือกสัญญาณเข้า)**, เลือก **Wireless/USB (ไร้สาย/USB)** จากนั้นเลือก **Wireless Display (การแสดงผลไร้สาย)** บนเมนูย่อย

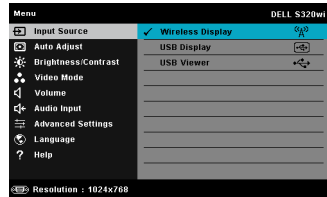
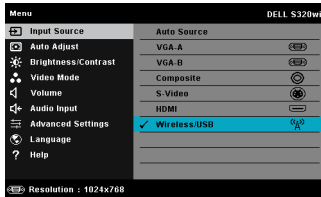

Wireless Guide Screen (หน้าจอบำแนะนำไร้สาย) ที่แสดงด้านล่างจะปรากฏขึ้น:



- 4 จดบันทึก **LOGIN CODE** (รหัสเข้าระบบ), **NETWORK NAME** (ชื่อเครือข่าย) (SSID) และ **IP ADDRESS** (IP แอดเดรส) คุณจะจำเป็นต้องใช้ข้อมูลเหล่านี้เพื่อล็อกอินในภายหลัง

ติดตั้งซอฟต์แวร์แอปพลิเคชันไร้สาย บนคอมพิวเตอร์ของคุณ

- 5 จำเป็นต้องมี "ซอฟต์แวร์แอปพลิเคชันไร้สาย" ถ้าใช้ฟังก์ชันไร้สายหรือแลน สำหรับการตั้งค่า การฉายพร้อมเสียง โปรเจคตอร์โพลดและติดตั้งซอฟต์แวร์ในครั้งแรกที่คุณใช้การฉายพร้อมเสียง ถ้าติดตั้งซอฟต์แวร์ไว้แล้ว ให้ข้ามขั้นตอน 5 - 6





หมายเหตุ: คุณจำเป็นต้องติดตั้ง "ซอฟต์แวร์แอปพลิเคชันไร้สาย" เพียงครั้งเดียวเท่านั้น

- 6 สำหรับขั้นตอนการดาวน์โหลดและติดตั้งซอฟต์แวร์แอปพลิเคชันไร้สาย ให้ดูขั้นตอนที่ 7 ถึง 12 ของ "การติดตั้งเครือข่ายไร้สาย" ในหน้า 74

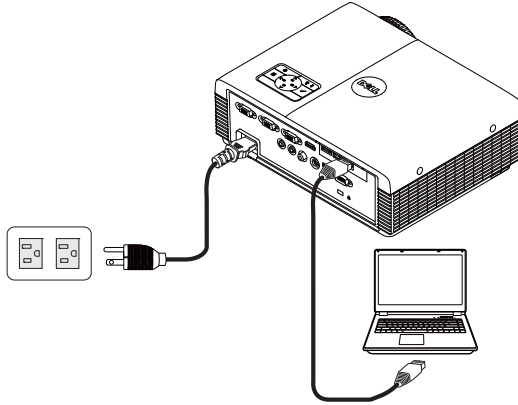
- หมายเหตุ: ถ้าแลนถูกใช้สำหรับการฉายพร้อมเสียง ให้เชื่อมต่อสายเคเบิลแลนเข้ากับโปรเจ็กเตอร์และคอมพิวเตอร์



เปิดแอปพลิเคชันไร้สาย

- หลังจากที่การติดตั้งสมบูรณ์ โปรแกรมจะเปิดโดยอัตโนมัติ หรือคุณสามารถดับเบิลคลิกไอคอน  หรือ  บนเดสก์ทอป เพื่อเริ่มแอปพลิเคชันนี้ได้



- หมายเหตุ:

- เมื่อคุณเลือกแลนสำหรับการฉาย คลิก **"Skip (ข้าม)"**
- เมื่อคุณเลือก ไร้สาย สำหรับการฉาย, เลือก **Dell S320 Wireless or Dell S320wi Interactive (S320 ไร้สาย หรือ Dell S320wi อินเทอร์เน็ตที่ฟ)**, จากนั้นคลิก **"OK (ตกลง)"**

Login (ล็อกอิน)

- 8 ในการสื่อสารกับโปรเจกเตอร์ของคุณ, ป้อนรหัสล็อกอิน (ดูขั้นตอนที่ 4), จากนั้นคลิก OK (ตกลง)



หมายเหตุ: ถ้าระบบไม่พบ IP Address (IP แอดเดรส), ให้ป้อน IP Address (IP แอดเดรส) ที่แสดงที่มุมซ้ายล่างของ หน้าจอไร้สาย

- 9 ขณะนี้คุณสามารถเข้ามาในแอปพลิเคชันไร้สาย S320 หรือ S320wi แล้ว คลิกปุ่ม "Play (เล่น)" ในแอปพลิเคชัน เพื่อเริ่มการฉายผ่านแลนหรือระบบไร้สาย



หมายเหตุ: คุณสามารถใช้ตัวควบคุมต่างๆ เพื่อฉายภาพในโหมดเต็มหน้าจอ หรือในโหมดหน้าจอแยกก็ได้

- 10 คลิกปุ่ม "Audio Projection (การฉายพร้อมเสียง)" ในแอปพลิเคชัน เพื่อเปิดทำงานฟังก์ชัน Audio Projection (การฉายพร้อมเสียง)



หมายเหตุ: ฟังก์ชันการฉายพร้อมเสียง จำเป็นต้องใช้ไดรเวอร์พิเศษเฉพาะใน Windows XP เท่านั้น, ถ้าคอมพิวเตอร์ของคุณไม่มีไดรเวอร์ติดตั้งอยู่ ข้อความป๊อปอัปจะปรากฏขึ้นบนหน้าจอ แจ้งให้คุณติดตั้งไดรเวอร์ที่จำเป็น คุณสามารถดาวน์โหลด "ไดรเวอร์การฉายพร้อมเสียง" จากไซต์สนับสนุนของเดลล์ที่ support.dell.com

- 11 รัน Windows Media Player หรือซอฟต์แวร์เครื่องเล่นเสียงอื่นๆ (ตัวอย่างเช่น: Winamp player...) บนคอมพิวเตอร์ของคุณ



การจัดการโปรเจ็กเตอร์จาก โปรแกรมจัดการบนเว็บ (สำหรับเครือข่ายไร้สาย)

การกำหนดค่าการตั้งค่าเครือข่าย

ถ้าโปรเจ็กเตอร์เชื่อมต่อกับเครือข่าย คุณสามารถเข้าถึงโปรเจ็กเตอร์ได้โดยใช้เว็บเบราว์เซอร์ สำหรับการกำหนดค่าการตั้งค่าเครือข่าย, ให้ดู "LAN Settings (การตั้งค่าแลน)" ใน หน้า 63

การเข้าถึงโปรแกรมจัดการบนเว็บ

ใช้ Internet Explorer 5.0 ขึ้นไป หรือ Firefox 1.5 ขึ้นไป และป้อน IP แอดเดรส ขณะนี้คุณสามารถเข้าถึงโปรแกรมจัดการบนเว็บ และจัดการโปรเจ็กเตอร์จากสถานที่ซึ่งอยู่ห่างไกลได้



หมายเหตุ: การจัดการเว็บ และการตั้งค่าเหมือนกันสำหรับรุ่น S320 และ S320wi

หน้าหลัก



- เข้าถึงหน้าหลักของโปรแกรมจัดการบนเว็บโดยการป้อน IP แอดเดรสของโปรเจ็กเตอร์ที่เว็บเบราว์เซอร์ ดู "LAN Settings (การตั้งค่าแลน)" ใน หน้า 63
- เลือกภาษาสำหรับการจัดการเว็บจากรายการ
- คลิกรายการเมนูใดๆ บนแท็บด้านซ้ายเพื่อเข้าไปยังหน้า

ดาวน์โหลดซอฟต์แวร์แอปพลิเคชันไร้สาย

นอกจากนี้ ดู "การติดตั้งเครือข่ายไร้สาย" ในหน้า 74

DELL

S320wi > Download

Download
Conference Control
Admin
Crestron

i Note: You only need to install this Wireless Application Software one time.

1. Select the Wireless Application Software (click on Download) according to the operating system of your computer.
2. Run the Wireless Application Software to install it onto your computer.
3. Click on the icon on the desktop to execute the application.
4. For Internet Explorer 8 ; please disable the "SmartScreen Filter" first to prevent the failed installation.

Wireless Application Software for Windows 7 / Vista / XP / 2000

Download

Wireless Application Software for MAC

Download

คลิกปุ่ม **Download** (ดาวน์โหลด) ของระบบปฏิบัติการของคอมพิวเตอร์ของคุณ

Conference Control (ควบคุมการประชุม)







นี่อนุญาตให้คุณจัดการการนำเสนอการประชุมจากแหล่งสัญญาณต่างๆ โดยไม่ต้องใช้สายเคเบิลโปรเจ็กเตอร์ และช่วยให้คุณควบคุมว่าจะให้การนำเสนอแต่ละอย่างปรากฏบนหน้าจออย่างไร



หมายเหตุ: เมื่อไม่มีการควบคุมการเล่นการประชุม ผู้ใช้คนสุดท้ายที่กดปุ่ม "Play (เล่น)" บนแอปพลิเคชัน จะเป็นผู้ควบคุมการฉายภาพแบบเต็มหน้าจอ

Computer Name (ชื่อคอมพิวเตอร์): แสดงคอมพิวเตอร์ที่อยู่ในระบบสำหรับควบคุมการประชุม

Play Control (ควบคุมการเล่น): คลิกปุ่มนี้ เพื่อควบคุมว่าจะให้การฉายของคอมพิวเตอร์แต่ละเครื่องปรากฏบนหน้าจออย่างไร

-  Full screen projection (การฉายเต็มหน้าจอ) — การนำเสนอจากคอมพิวเตอร์ใช้ทั้งหน้าจอ
-  Split 1 (แยก 1) - การนำเสนอจากคอมพิวเตอร์ปรากฏที่มุมซ้ายบนของหน้าจอ
-  Split 2 (แยก 2) - การนำเสนอจากคอมพิวเตอร์ปรากฏที่มุมขวาบนของหน้าจอ
-  Split 3 (แยก 3) - การนำเสนอจากคอมพิวเตอร์ปรากฏที่มุมซ้ายล่างของหน้าจอ
-  Split 4 (แยก 4) - การนำเสนอจากคอมพิวเตอร์ปรากฏที่มุมขวาล่างของหน้าจอ
-  Stop (หยุด) - การฉายจากคอมพิวเตอร์หยุด

IP Address (IP แอดเดรส): แสดง IP แอดเดรสของคอมพิวเตอร์แต่ละเครื่อง



หมายเหตุ: ในการสิ้นสุดการประชุม, คลิก **Home (โฮม)**

การจัดการคุณสมบัติต่าง ๆ

Admin (ผู้ดูแลระบบ)

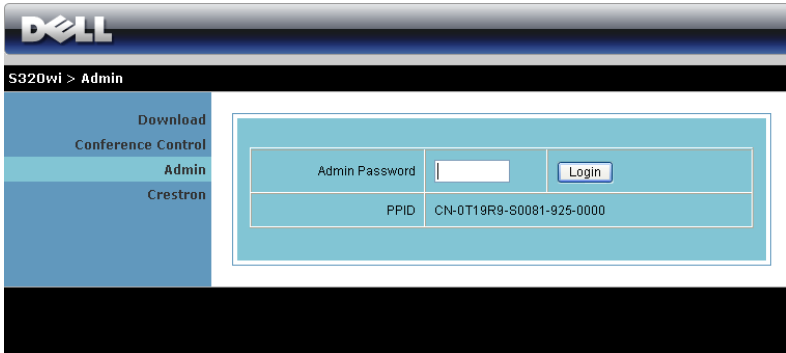

จำเป็นต้องใช้รหัสผ่านผู้ดูแลระบบเพื่อเข้าไปยังหน้า Admin (ผู้ดูแลระบบ)

- **Admin Password** (รหัสผ่านผู้ดูแลระบบ): ป้อนรหัสผ่านผู้ดูแลระบบ จากนั้นคลิก **Login** (ล็อกอิน) รหัสผ่านเริ่มต้นคือ "admin" ในการเปลี่ยนรหัสผ่าน, ดู "Change Passwords (เปลี่ยนรหัสผ่าน)" ในหน้า 103

System Status (สถานะระบบ)

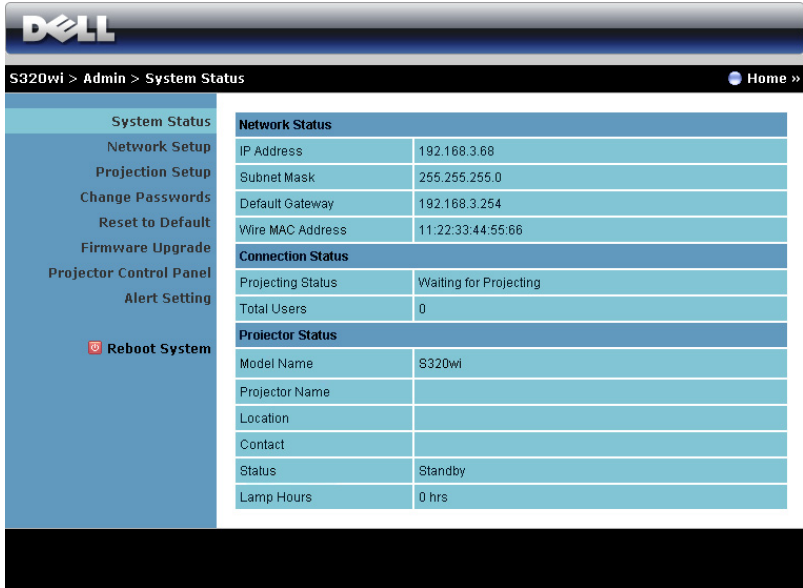

S320wi > Admin > System Status Home »

System Status	Network Status	
Network Setup	IP Address	192.168.3.68
Projection Setup	Subnet Mask	255.255.255.0
Change Passwords	Default Gateway	192.168.3.254
Reset to Default	Wire MAC Address	11:22:33:44:55:66
Firmware Upgrade	Connection Status	
Projector Control Panel	Projecting Status	Waiting for Projecting
Alert Setting	Total Users	0
Reboot System	Projector Status	
	Model Name	S320wi
	Projector Name	
	Location	
	Contact	
	Status	Standby
	Lamp Hours	0 hrs

แสดงข้อมูล **Network Status** (สถานะเครือข่าย), **Connection Status** (สถานะการเชื่อมต่อ) และ **Projector Status** (สถานะโปรเจกเตอร์)

Network Status (สถานะเครือข่าย)

ดูส่วน OSD ใน หน้า 63

System Status
Network Setup
Projection Setup
Change Passwords
Reset to Default
Firmware Upgrade
Projector Control Panel
Alert Setting
Reboot System

Obtain an IP address automatically
Use the following IP address

IP Address: 192 168 100 10
Subnet Mask: 255 255 255 0
Default Gateway: 192 168 100 10
DNS Server: 192 168 100 10

Auto Disable

Start IP: 192 168 100 11
End IP: 192 168 100 254
Subnet Mask: 255 255 255 0
Default Gateway: 192 168 100 10
DNS Server: 192 168 100 10

Wireless LAN: Enable Disable
Region: --- WORLDWIDE ---
SSID: DELL S320WI INTERACTIVE
SSID Broadcast: Enable Disable
Channel: Auto
Encryption: Disable
Key: _____

RADIUS Server Setup
IP Address: 192 168 100 10
Port: 1812
Key: _____

GateKeeper: All Pass All Block Internet Only

Set Security For SNMP
Write Community: private

Apply Cancel

IP Setup (ตั้งค่า IP)

- เลือก **Obtain an IP address automatically** (รับ IP แอดเดรสโดยอัตโนมัติ) เพื่อกำหนด IP แอดเดรสให้กับโปรเจกเตอร์โดยอัตโนมัติ หรือ **Use the following IP address** (ใช้ IP แอดเดรสต่อไปนี้) เพื่อกำหนด IP แอดเดรสด้วยตัวเอง

DHCP Server Setup (ตั้งค่า DHCP เซิร์ฟเวอร์)

- เลือก **Auto** (อัตโนมัติ) เพื่ตั้งค่า **Start IP** (IP เริ่ม) , **End IP** (IP สิ้นสุด) , **Subnet Mask** (ซับเน็ต มาสก์) , **Default Gateway** (เกตเวย์เริ่มต้น) และ **DNS Server** (DNS เซิร์ฟเวอร์) แอดเดรสจาก DHCP เซิร์ฟเวอร์โดยอัตโนมัติ หรือ **Disable** (ปิดทำงาน): เพื่อปิดทำงานฟังก์ชันนี้

Wireless Setup (ตั้งค่าไร้สาย)

- เลือก **Enable (เปิดทำงาน)** เพื่อตั้งค่า **Region (ภูมิภาค)**, **SSID, SSID Broadcast (SSID ออกอากาศ)**, **Channel (ช่อง)**, **Encryption (การเข้ารหัส)** และ **Key (คีย์)** เลือก **Disable (ปิดทำงาน)**: เพื่อปิดทำงานการตั้งค่าไร้สาย

SSID: มีความยาวสูงสุดได้ถึง 32 ตัวอักษร

Encryption (การเข้ารหัส): คุณสามารถ **Disable (ปิดทำงาน):** WPA คีย์ หรือเลือก 64 บิต หรือ 128 บิตในสตริง ASCII หรือ HEX ก็ได้

Key (คีย์): ถ้าการเข้ารหัสเปิดทำงาน, คุณต้องตั้งค่าคีย์ตามโหมดการเข้ารหัสที่คุณเลือก

RADIUS Server Setup (ตั้งค่า เรเดียสเซิร์ฟเวอร์)

- ตั้งค่าข้อมูล IP address (IP แอดเดรส), Port (พอร์ต) และ Key (คีย์)

GateKeeper (GateKeeper)

- มีตัวเลือก 3 อย่าง:

All Pass (ผ่านทั้งหมด): อนุญาตให้ผู้ใช้เข้าถึงเครือข่ายที่สำนักงานผ่านโปรเจกเตอร์ไร้สาย

All Block (บล็อกทั้งหมด): บล็อกผู้ใช้ไม่ให้เข้าถึงเครือข่ายที่สำนักงานผ่านโปรเจกเตอร์ไร้สาย

Internet Only (อินเทอร์เน็ตเท่านั้น): บล็อกผู้ใช้จากเครือข่ายที่สำนักงาน แต่ยังคงรักษาความสามารถในการเชื่อมต่ออินเทอร์เน็ต

Set Security For SNMP (ตั้งระบบป้องกันสำหรับ SNMP)

- ตั้งค่าข้อมูลชุมชนเกี่ยวกับการเขียน

คลิกปุ่ม **Apply (ใช้)** เพื่อบันทึก และใช้การเปลี่ยนแปลง ต้องเริ่มโปรเจกเตอร์ใหม่เพื่อให้การเปลี่ยนแปลงมีผล

Projection Setup (ตั้งค่าการฉาย)

Projection Setup	Resolution	WXGA (1280x800) ▾
	Login Code	<input type="radio"/> Disable <input checked="" type="radio"/> Random <input type="radio"/> Use the following code <input type="text"/>
Projector Setup	Model Name	S320wi
	Projector Name	D06486
	Location	<input type="text"/>
	Contact	<input type="text"/>

Apply Cancel

Projection Setup (ตั้งค่าการฉาย)

- **Resolution (ความละเอียด):** อนุญาตให้คุณเลือกความละเอียด ตัวเลือกต่างๆ คือ: XGA (1024 x 768) และ WXGA (1280 x 800)
- **Login Code (รหัสเข้าระบบ):** เลือกว่าคุณต้องการให้โปรเจกเตอร์สร้างรหัสเข้าระบบให้อย่างไร มีตัวเลือก 3 อย่าง:
 - **Disable (ปิดทำงาน):** ไม่ต้องใช้รหัสเข้าระบบเมื่อเข้าสู่ระบบ
 - **Random (สุ่ม):** ค่าเริ่มต้นคือ **Random (สุ่ม)** รหัสเข้าระบบจะถูกสร้างแบบสุ่ม
 - **Use the following code (ใช้รหัสต่อไปนี้):** ป้อนรหัส 4 หลัก รหัสนี้จะถูกใช้เพื่อเข้าสู่ระบบ

Projector Setup (ตั้งค่าโปรเจกเตอร์)

- ตั้งค่าข้อมูล **Model Name (ชื่อรุ่น)**, **Projector Name (ชื่อโปรเจกเตอร์)**, **Location (สถานที่)** และ **Contact (ผู้ติดต่อ)** (แต่ละฟิลด์มีความยาวได้มากถึง 21 ตัวอักษร)

คลิกปุ่ม **Apply (ใช้)** เพื่อบันทึก และใช้การเปลี่ยนแปลง ต้องเริ่มโปรเจกเตอร์ใหม่เพื่อให้การเปลี่ยนแปลงมีผล

Change Passwords (เปลี่ยนรหัสผ่าน)

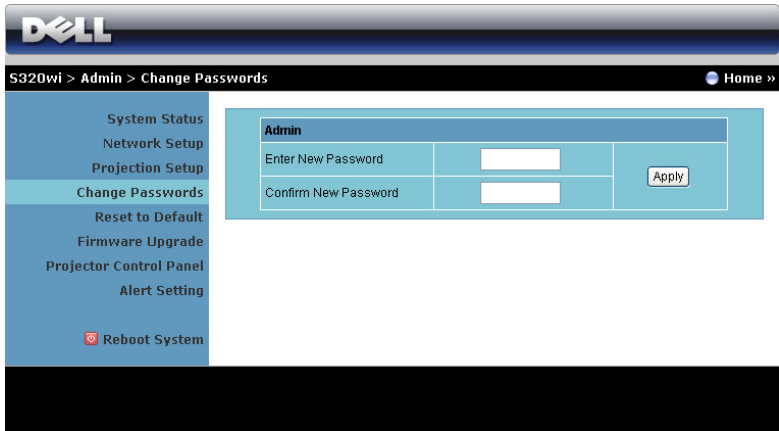

The screenshot shows the Dell S320wi Admin interface. The top navigation bar includes the Dell logo and the path 'S320wi > Admin > Change Passwords'. A 'Home' link is visible in the top right. The left sidebar contains a menu with the following items: System Status, Network Setup, Projection Setup, Change Passwords (highlighted), Reset to Default, Firmware Upgrade, Projector Control Panel, Alert Setting, and Reboot System. The main content area is titled 'Admin' and contains a form with two input fields: 'Enter New Password' and 'Confirm New Password'. An 'Apply' button is located to the right of the second input field.

หน้านี้อำนวยความสะดวกให้คุณเปลี่ยนรหัสผ่านผู้ดูแลระบบ

- **Enter New Password** (ป้อนรหัสผ่านใหม่): ป้อนรหัสผ่านใหม่
- **Confirm New Password** (ยืนยันรหัสผ่านใหม่): ป้อนรหัสผ่านอีกครั้ง และคลิก **Apply** (ใช้)



หมายเหตุ: ติดต่อเคลลล์ ถ้าคุณลืมรหัสผ่านผู้ดูแลระบบ

Reset to Default (รีเซ็ตกลับเป็นค่าเริ่มต้น)

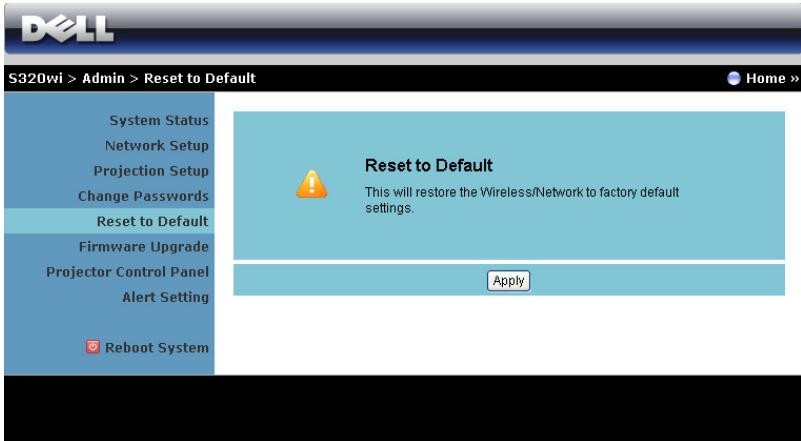

The screenshot shows the Dell S320wi Admin interface. At the top, there is a Dell logo and a navigation bar with the text "S320wi > Admin > Reset to Default" and a "Home" button. On the left side, there is a sidebar menu with the following items: System Status, Network Setup, Projection Setup, Change Passwords, Reset to Default (highlighted), Firmware Upgrade, Projector Control Panel, Alert Setting, and Reboot System. The main content area displays a confirmation dialog box titled "Reset to Default" with a warning icon. The text in the dialog box reads: "This will restore the Wireless/Network to factory default settings." Below the text is an "Apply" button.

คลิกปุ่ม **Apply** (ใช้) เพื่อกู้คืนการตั้งค่าไร้สาย/เครือข่ายทั้งหมดกลับเป็นการตั้งค่าเริ่มต้นจากโรงงาน

Firmware Upgrade (อัปเดตเฟิร์มแวร์)

ใช้หน้า Firmware Upgrade (อัปเดตเฟิร์มแวร์) เพื่ออัปเดตเฟิร์มแวร์ไร้สายของโปรเจกเตอร์ของคุณ

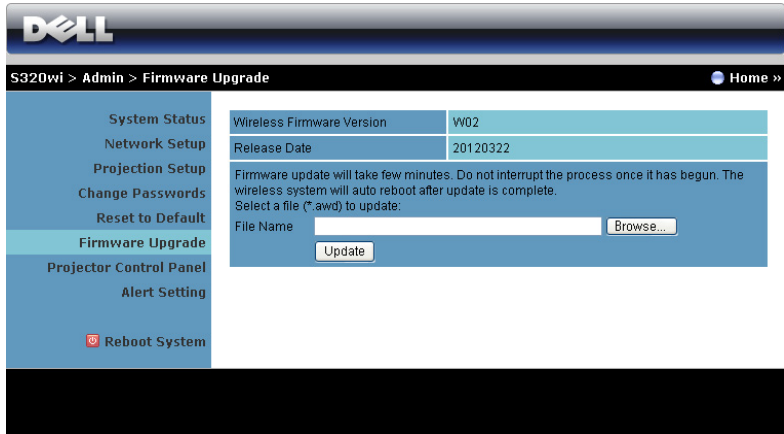

หมายเหตุ: โปรดปิดทำงาน และเปิดทำงาน Wireless/network (ไร้สาย/เครือข่าย) โดยใช้ OSD เพื่อเริ่มการดัดเครือข่ายสำหรับโปรเจกเตอร์ใหม่ หลังจากทำการอัปเดตเฟิร์มแวร์สำเร็จ

ในการเริ่มการอัปเดตเฟิร์มแวร์ ให้ดำเนินการตามขั้นตอนต่อไปนี้:

- 1 กด **Browse (เรียกดู)** เพื่อเลือกไฟล์ที่จะอัปเดต
- 2 คลิกปุ่ม **Update (อัปเดต)** เพื่อเริ่ม รอในขณะที่ระบบอัปเดตเฟิร์มแวร์ในอุปกรณ์ของคุณ

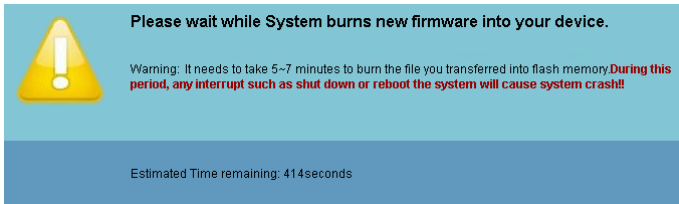

ข้อควรระวัง: อย่าขัดจังหวะกระบวนการอัปเดต เนื่องจากอาจทำให้ระบบเสียหายได้

- 3 คลิก **OK (ตกลง)** เมื่อการอัปเดตสมบูรณ์

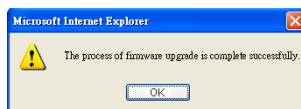

Projector Control Panel (แผงควบคุมโปรเจ็กเตอร์)

The screenshot shows the Dell Projector Control Panel interface. The top navigation bar includes the Dell logo, the path 'S320wi > Admin > Projector Control Panel', and a 'Home' button. The left sidebar contains a list of system management options: System Status, Network Setup, Projection Setup, Change Passwords, Reset to Default, Firmware Upgrade, Projector Control Panel (highlighted), Alert Setting, and Reboot System. The main content area is titled 'Projector Information' and is organized into three sections:

- Projector Information:**
 - Projector Status: On (with a Refresh button)
 - Power Saving: 120 min. (with Power ON and Power OFF buttons)
 - Alert Status: Good (with a Clear button)
- Image Control:**
 - Projector Mode: Front Projection-Desktop (dropdown menu)
 - Source Select: None (dropdown menu)
 - Video Mode: Presentation Mode (dropdown menu)
 - Blank Screen: On (radio button) / Off (radio button)
 - Aspect Ratio: Original (radio button) / 4:3 (radio button) / Wide (radio button)
 - Brightness: 50 (slider, range 0-100) (with Set button)
 - Contrast: 50 (slider, range 0-100) (with Set button)
 - Auto Adjust button
- Audio Control:**
 - Audio Input: Audio-A (dropdown menu)
 - Volume: 10 (slider, range 0-20) (with Set button)
 - Speaker: On (radio button) / Off (radio button)
 - Factory Reset button

Projector Information (ข้อมูลโปรเจ็กเตอร์)

- **Projector Status (สถานะโปรเจ็กเตอร์):** มี 5 สถานะ Lamp On (หลอดติด), Standby (สแตนด์บาย), Power Saving (การประหยัดพลังงาน), Cooling (ทำให้เย็น) และ Warming up (อุ่นเครื่อง) คลิก **Refresh (รีเฟรช)** เพื่อรีเฟรชสถานะ และการตั้งค่าการควบคุม
- **Power Saving (การประหยัดพลังงาน):** การประหยัดพลังงานสามารถตั้งค่าเป็น Off (ปิด), 30, 60, 90 หรือ 120 นาที สำหรับข้อมูลเพิ่มเติม ดู "Power Saving (การประหยัดพลังงาน)" ในหน้า 68
- **Alert Status (สถานะเตือน):** มีสถานะการเตือน 3 แบบ: Lamp warning (เตือนหลอด), Low lamp life (อายุหลอดต่ำ) และ Temperature warning (เตือนอุณหภูมิ) โปรเจ็กเตอร์ของคุณอาจลัดในโหมดการป้องกัน ถ้ามีการเตือนใดๆ แสดงขึ้น ในการออกจากโหมดการป้องกัน, คลิก **Clear (ล้าง)** เพื่อล้าง Alert Status (สถานะเตือน) ก่อนที่คุณจะสามารถเปิดเครื่องโปรเจ็กเตอร์ได้

Image Control (ควบคุมภาพ)

- **Projector Mode (โหมดโปรเจกเตอร์):** ใช้สำหรับเลือกโหมดโปรเจกเตอร์ ขึ้นอยู่กับลักษณะที่โปรเจกเตอร์ถูกยึด มีโหมดการฉาย 4 แบบ: Front Projection-Desktop (การฉายด้านหน้า-ตั้งโต๊ะ), Front Projection-Wall Mount (การฉายด้านหน้า-ยึดผนัง), Rear Projection-Desktop (การฉายด้านหลัง-ตั้งโต๊ะ) และ Rear Projection-Wall Mount (การฉายด้านหลัง-ยึดผนัง)
- **Source Select (เลือกแหล่งสัญญาณ):** เมนู Source Select (เลือกแหล่งสัญญาณ) อนุญาตให้คุณเลือกแหล่งสัญญาณเข้าของโปรเจกเตอร์ของคุณ คุณสามารถเลือก VGA-A, VGA-B, S-Video (เอส-วิดีโอ), Composite Video (คอมโพสิตวิดีโอ), HDMI, Wireless Display (การแสดงผลไร้สาย), USB Display (การแสดงผลผ่าน USB) หรือ USB Viewer (ตัวแสดง USB)
- **Video Mode (โหมดวิดีโอ):** เลือกโหมดเพื่อปรับภาพที่แสดงให้เหมาะสมที่สุดตามลักษณะที่โปรเจกเตอร์ถูกใช้:
 - **Presentation (การนำเสนอ):** ดีที่สุดสำหรับสไลด์การนำเสนอ
 - **Bright (สว่าง):** ความสว่างและคอนทราสต์สูงสุด
 - **Movie (ภาพยนตร์):** สำหรับดูภาพยนตร์ และภาพถ่าย
 - **sRGB:** ให้การแสดงสีที่เที่ยงตรงมากขึ้น
 - **Custom (กำหนดเอง):** การตั้งค่าที่ผู้ใช้เลือกเอง
- **Blank Screen (หน้าจอว่างเปล่า):** คุณสามารถเลือก On (เปิด) หรือ Off (ปิด)
- **Aspect Ratio (อัตราส่วนภาพ):** อนุญาตให้คุณเลือกอัตราส่วนภาพ เพื่อปรับลักษณะที่ภาพจะปรากฏ
- **Brightness (ความสว่าง):** เลือกค่า เพื่อปรับความสว่างของภาพ
- **Contrast (คอนทราสต์):** เลือกค่า เพื่อปรับคอนทราสต์ของหน้าจอ

คลิกปุ่ม **Auto Adjust (ปรับอัตโนมัติ)** เพื่อปรับการตั้งค่าโดยอัตโนมัติ

Audio Control (ควบคุมเสียง)

- **Audio Input (เสียงเข้า):** เลือกแหล่งสัญญาณอินพุต ตัวเลือกต่าง ๆ คือ: Analog In (อนาล็อกเข้า), HDMI และ Wireless/LAN (ไร้สาย/แลน)
- **Volume (ระดับเสียง):** เลือกค่า (0~20) สำหรับระดับเสียง
- **Speaker (ลำโพง):** เลือก **On (เปิด)** เพื่อเปิดทำงานฟังก์ชันเสียง หรือเลือก **Off (ปิด)** เพื่อปิดทำงานฟังก์ชันเสียง

คลิกปุ่ม **Factory Reset (รีเซ็ตค่าจากโรงงาน)** เพื่อกู้คืนการตั้งค่าเริ่มต้นจากโรงงาน

Alert Setting (การตั้งค่าการเตือน)

The screenshot shows the Dell iDRAC Alert Setting page. The breadcrumb is '5320wi > Admin > Alert Setting'. The left sidebar contains navigation options: System Status, Network Setup, Projection Setup, Change Passwords, Reset to Default, Firmware Upgrade, Projector Control Panel, Alert Setting (selected), and Reboot System. The main content area is divided into three sections: E-Mail Alert, SMTP Setting, and Alert Condition. The E-Mail Alert section has radio buttons for 'Enable' and 'Disable', and a 'E-Mail Alert Test' button. The SMTP Setting section has input fields for 'Out going SMTP Server', 'Username', and 'Password'. The Alert Condition section has checkboxes for 'Lamp warning', 'Low lamp life', and 'Temperature warning', and a 'Save' button.

E-mail Alert (เตือนอีเมล)

- E-mail Alert (เตือนอีเมล): คุณสามารถตั้งค่าว่าจะให้มีการแจ้งเตือนโดยทางอีเมล (เปิดทำงาน) หรือไม่ (ปิดทำงาน)
- To (ถึง)/Cc (สำเนาถึง)/From (จาก): คุณสามารถป้อนอีเมลแอดเดรสของผู้ส่ง (From (จาก)) และผู้รับ (To (ถึง)/Cc (สำเนาถึง)) เพื่อรับการแจ้งเตือน เมื่อมีสิ่งผิดปกติหรือการเตือนเกิดขึ้น
- Subject (เรื่อง): คุณสามารถป้อนหัวข้อเรื่องของอีเมล

คลิกปุ่ม **E-mail Alert Test** (ทดสอบการเตือนอีเมล) เพื่อทดสอบการตั้งค่าการแจ้งเตือนอีเมล

SMTP Setting (การตั้งค่า SMTP)

- คุณควรได้รับ **Out going SMTP server (SMTP เซิร์ฟเวอร์ขาออก)**, **User name (ชื่อผู้ใช้)**, และ **Password (รหัสผ่าน)** จากผู้ดูแลระบบเครือข่ายหรือ MIS ของคุณ

Alert Condition (เงื่อนไขการเตือน)

- คุณสามารถเลือกความผิดปกติ หรือการเตือนที่จะให้มีการแจ้งโดยทางอีเมล เมื่อเงื่อนไขการเตือนเกิดขึ้น อีเมลจะถูกส่งไปยังผู้รับ (To (ถึง)/Cc (สำเนาถึง))

คลิกปุ่ม **Save** (บันทึก) เพื่อบันทึกการตั้งค่า



หมายเหตุ: อีเมลแจ้งเตือน ได้รับการออกแบบเพื่อทำงานกับ SMTP เซิร์ฟเวอร์มาตรฐานที่ใช้พอร์ต 25 มาตรฐาน ระบบไม่สนับสนุนการเข้ารหัสและการยืนยันตัวตนบุคคล (SSL หรือ TLS)

Reboot System (บูตระบบใหม่)

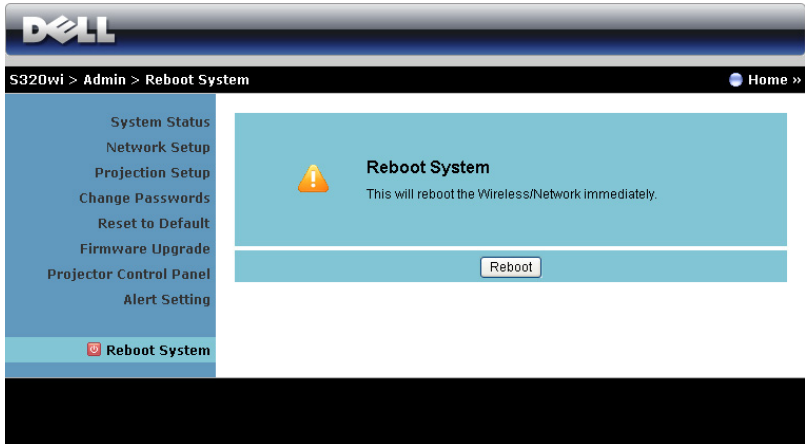

คลิก **Reboot (บูตใหม่)** เพื่อบูตระบบใหม่

Crestron



สำหรับฟังก์ชัน Crestron

การจัดการโปรเจ็กเตอร์จากโปรแกรมจัดการบนเว็บ (ชุดเครือข่าย RJ45 เป็นอุปกรณ์ซื้อเพิ่มสำหรับ S320)

การกำหนดค่าการตั้งค่าเครือข่าย

ถ้าโปรเจ็กเตอร์เชื่อมต่อไปยังเครือข่าย, คุณสามารถเข้าถึงโปรเจ็กเตอร์โดยใช้เว็บเบราว์เซอร์ โดย การกำหนดค่าการตั้งค่าเครือข่าย (TCP/IP) เมื่อใช้ฟังก์ชันเครือข่าย, IP แอดเดรสควรจะไม่ซ้ำกัน สำหรับการกำหนดค่าการตั้งค่าเครือข่าย, ให้ดู "LAN Settings (การตั้งค่าแลน)" ในหน้า 63 ชุด RJ45 ไม่ได้ให้มากับโปรเจ็กเตอร์ S320 ของคุณ, คุณสามารถซื้อบนเว็บไซต์เดลล์ได้ที่ www.dell.com ดู "การติดตั้งชุด RJ45 ที่เป็นอุปกรณ์ซื้อเพิ่ม" ในหน้า 16

การเข้าถึงโปรแกรมจัดการบนเว็บ

ใช้ Internet Explorer 5.0 ขึ้นไป หรือ Firefox 1.5 ขึ้นไป และป้อน IP แอดเดรส ขณะนี้คุณสามารถ เข้าถึงโปรแกรมจัดการบนเว็บ และจัดการโปรเจ็กเตอร์จากสถานที่ซึ่งอยู่ห่างไกลได้

การจัดการคุณสมบัติต่าง ๆ

Home (หน้าหลัก)

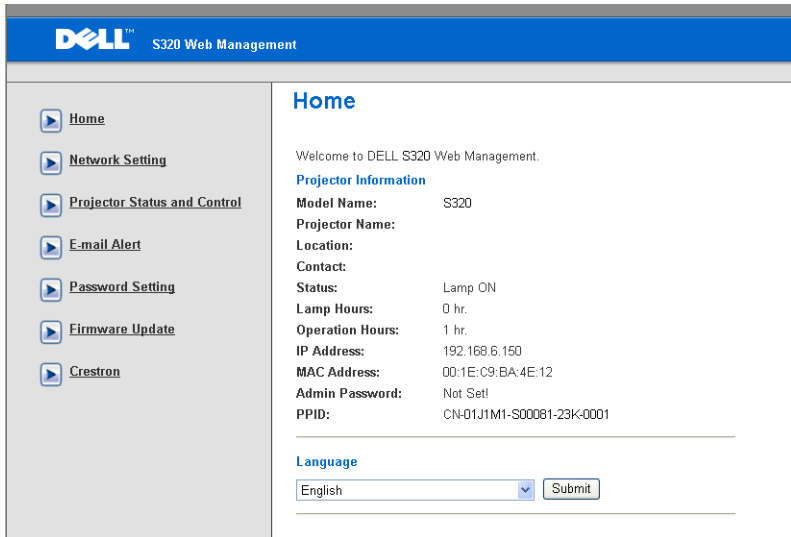

The screenshot shows the Dell S320 Web Management interface. The top navigation bar is blue with the Dell logo and "S320 Web Management". The left sidebar contains a menu with the following items: Home (selected), Network Setting, Projector Status and Control, E-mail Alert, Password Setting, Firmware Update, and Crestron. The main content area is titled "Home" and displays the following information:

Welcome to DELL S320 Web Management.

Projector Information

Model Name:	S320
Projector Name:	
Location:	
Contact:	
Status:	Lamp ON
Lamp Hours:	0 hr.
Operation Hours:	1 hr.
IP Address:	192.168.6.150
MAC Address:	00:1E:C9:BA:4E:12
Admin Password:	Not Set
PPID:	CN-01J1M1-S00081-23K-0001

Language

English

- เข้าถึงหน้าหลักของโปรแกรมจัดการบนเว็บโดยการป้อน IP แอดเดรสของโปรเจ็กเตอร์ที่เว็บเบราว์เซอร์ ดู "LAN Settings (การตั้งค่าแลน)" ในหน้า 63
- **Language (ภาษา):** ใช้สำหรับตั้งภาษาสำหรับโปรแกรมจัดการบนเว็บ

Network Settings (การตั้งค่าเครือข่าย)

Network Settings

Model Name:

Projector Name:

Location:

Contact:

DHCP Manual

IP Address

Subnet Mask

Gateway

DNS Server

Crestron Control System Device

IP Address

Device ID

Port

- ตั้งค่าข้อมูล **Model Name** (ชื่อรุ่น), **Projector Name** (ชื่อโปรเจ็กเตอร์), **Location** (สถานที่), และ **Contact** (ผู้ติดต่อ) (แต่ละฟิลด์มีความยาวได้มากถึง 21 ตัวอักษร) กด **Save** (บันทึก) เพื่อเก็บการตั้งค่า
- เลือก **DHCP** เพื่อกำหนด IP แอดเดรสให้กับโปรเจ็กเตอร์จาก DHCP เซิร์ฟเวอร์ โดยอัตโนมัติ หรือ **Manual** (แมนนวล) เพื่อกำหนด IP แอดเดรสด้วยตัวเอง
- ตั้งค่าข้อมูล **IP Address** (IP แอดเดรส), **Device ID** (ID อุปกรณ์), และ **Port** (พอร์ต) บน ฟังก์ชัน Crestron

หน้า Projector Status and Control (สถานะโปรเจ็กเตอร์และการควบคุม)

Projector Status and Control

Projector Status

Projector Status: Lamp ON [Refresh]

Power Saving: 120 min. [Power ON] [Power OFF]

Alert Status: [Clear]

Image Control

Projector Mode: Front Projection-Desktop

Source Select: VGA-A

Video Mode: Presentation Mode

Blank screen: On Off

Aspect Ratio: Original 4:3 Wide

Brightness: 0 (0-100) [Set]

Contrast: 0 (0-100) [Set]

[Auto Adjust]

Audio Control

Audio Input: Analog In

Volume: 1 (0-20) [Set]

Speaker: On Off

[Factory Reset]

- **Projector Status (สถานะโปรเจ็กเตอร์):** มี 5 สถานะ: Lamp On (หลอดติด), Standby (สแตนด์บาย), Power Saving (การประหยัดพลังงาน), Cooling (ทำให้เย็น) และ Warming up (อุ่นเครื่อง) คลิกปุ่ม **Refresh (รีเฟรช)** เพื่อรีเฟรชสถานะ และการตั้งค่าการควบคุม
- **Power Saving (การประหยัดพลังงาน):** การประหยัดพลังงานสามารถตั้งค่าเป็น Off (ปิด), 30, 60, 90 หรือ 120 นาที ให้ดู หน้า 68
- **Alert Status (สถานะเตือน):** มีสถานะข้อผิดพลาด 3 แบบ: Lamp warning (เตือนหลอด), Low lamp life (อายุหลอดต่ำ) และ Temperature warning (เตือนอุณหภูมิ) โปรเจ็กเตอร์ของคุณอาจล็อกในโหมดการป้องกัน ถ้ามีการเตือนใดๆ แสดงขึ้น ในการออกจากโหมดการป้องกัน, คลิก **Clear (ล้าง)** เพื่อล้าง Alert Status (สถานะเตือน) ก่อนที่คุณจะสามารถเปิดเครื่องโปรเจ็กเตอร์ได้
- **Projector Mode (โหมดโปรเจ็กเตอร์):** ใช้สำหรับเลือกโหมดโปรเจ็กเตอร์ ขึ้นอยู่กับลักษณะที่โปรเจ็กเตอร์ถูกยึด มีโหมดการฉาย 4 แบบ: Front Projection-Desktop (การฉายด้านหน้า-ตั้งโต๊ะ), Front Projection-Wall Mount (การฉายด้านหน้า-ยึดผนัง), Rear Projection-Desktop (การฉายด้านหลัง-ตั้งโต๊ะ) และ Rear Projection-Wall Mount (การฉายด้านหลัง-ยึดผนัง)
- **Source Select (เลือกแหล่งสัญญาณ):** เมนู Source Select (เลือกแหล่งสัญญาณ) อนุญาตให้คุณเลือกแหล่งสัญญาณเข้าของโปรเจ็กเตอร์ของคุณ คุณสามารถเลือก **VGA-A, VGA-B, S-Video (เอส-วีดีโอ), Composite Video (คอมโพสิตวีดีโอ), HDMI, Wireless Display (การแสดงผลไร้สาย), USB Display (การแสดงผลผ่าน USB)** หรือ **USB Viewer (ตัวแสดง USB)**

- **Video Mode (โหมดวิดีโอ):** เลือกโหมดเพื่อปรับภาพที่แสดงให้เหมาะสมที่สุดตามลักษณะที่โปรเจกเตอร์ถูกใช้:
 - **Presentation (การนำเสนอ):** ดีที่สุดสำหรับสไลด์การนำเสนอ
 - **Bright (สว่าง):** ความสว่างและคอนทราสต์สูงสุด
 - **Movie (ภาพยนตร์):** สำหรับคุณภาพยนตร์ & ภาพถ่าย
 - **sRGB:** ให้การแสดงสีที่เที่ยงตรงมากขึ้น
 - **Custom (กำหนดเอง):** การตั้งค่าที่ผู้ใช้เลือกเอง
- **Blank Screen (หน้าจอว่างเปล่า):** คุณสามารถเลือก On (เปิด) หรือ Off (ปิด)
- **Aspect Ratio (อัตราส่วนภาพ):** อนุญาตให้คุณเลือกอัตราส่วนภาพ เพื่อปรับลักษณะที่ภาพจะปรากฏ
- **Brightness (ความสว่าง):** เลือกค่า เพื่อปรับความสว่างของภาพ
- **Contrast (คอนทราสต์):** เลือกค่า เพื่อปรับคอนทราสต์ของหน้าจอ

คลิกปุ่ม **Auto Adjust (ปรับอัตโนมัติ)** เพื่อปรับการตั้งค่าโดยอัตโนมัติ

- **Audio Input (เสียงเข้า):** เลือกแหล่งสัญญาณอินพุต ตัวเลือกต่างๆ คือ: Analog In (อนาล็อกเข้า), HDMI และ Wireless/LAN (ไร้สาย/แลน)
- **Volume (ระดับเสียง):** คุณสามารถเลือกค่า (0~20) สำหรับระดับเสียง
- **Speaker (ลำโพง):** คุณสามารถเลือก On (เปิด) เพื่อเปิดทำงานฟังก์ชันเสียง หรือเลือก Off (ปิด) เพื่อปิดทำงานฟังก์ชันเสียง

คลิกปุ่ม **Factory Reset (รีเซ็ตค่าจากโรงงาน)** เพื่อกู้คืนการตั้งค่าเริ่มต้นจากโรงงาน

E-mail Alert (เตือนอีเมล)

E-mail Alert

E-mail Alert Enable Disable

TO @

CC @

From @

Subject

SMTP Setting

Out going SMTP server

User name

Password

Alert Condition

Lamp warning

Low lamp life

Temperature warning

- **E-mail Alert (เตือนอีเมล):** คุณสามารถตั้งค่าว่าจะให้มีการแจ้งเตือนโดยทางอีเมล (เปิดทำงาน) หรือไม่ (ปิดทำงาน)
- **To (ถึง)/Cc (สำเนาถึง)/From (จาก):** คุณสามารถป้อนอีเมลแอดเดรสของผู้ส่ง (From (จาก)) และผู้รับ (To (ถึง)/Cc (สำเนาถึง)) เพื่อรับการแจ้งเตือน เมื่อมีสิ่งผิดปกติหรือการเตือนเกิดขึ้น
- คุณควรได้รับ **Out going SMTP server (SMTP เซิร์ฟเวอร์ขาออก)**, **User name (ชื่อผู้ใช้)**, และ **Password (รหัสผ่าน)** จากผู้ดูแลระบบเครือข่ายหรือ MIS ของคุณ
- **Alert Condition (เงื่อนไขการเตือน):** คุณสามารถเลือกความผิดปกติ หรือการเตือนที่จะให้มีการแจ้งโดยทางอีเมล เมื่อเงื่อนไขการเตือนเกิดขึ้น อีเมลจะถูกส่งไปยังผู้รับ (To (ถึง)/Cc (สำเนาถึง))

คลิกปุ่ม **Save (บันทึก)** เพื่อบันทึกการตั้งค่า

Password Setting (การตั้งค่ารหัสผ่าน)

DELL™ S320 Web Management

Password Setting

Please set your password if you enable this feature for first-time. If password is set, you will require to enter with your password upon you connect to the Web Management.

Administrator

Password Enable Disable

New Password

Confirm Password

Set Security For SNMP

Write Community

ใช้ Password Setting (การตั้งค่ารหัสผ่าน) เพื่อตั้งค่ารหัสผ่านผู้ดูแลระบบเพื่อเข้าถึง **Web Management (การจัดการเว็บ)** ในขณะที่เปิดทำงานรหัสผ่านเป็นครั้งแรก ให้ตั้งค่ารหัสผ่านก่อนที่จะเปิดการทำงาน เมื่อฟังก์ชันรหัสผ่านถูกเปิดทำงาน, คุณจะจำเป็นต้องใช้รหัสผ่านผู้ดูแลระบบสำหรับการเข้าถึง **Web Management (การจัดการเว็บ)**

- **New Password (รหัสผ่านใหม่):** ป้อนรหัสผ่านใหม่
- **Confirm Password (ยืนยันรหัสผ่าน):** ป้อนรหัสผ่านอีกครั้ง และส่ง
- **Write Community (เขียนชุมชน):** ตั้งระบบป้องกันสำหรับ SNMP ป้อนรหัสผ่าน และส่ง



หมายเหตุ: ติดต่อเดลล์ ถ้าคุณลืมรหัสผ่านผู้ดูแลระบบ

Login Page (หน้าเข้าระบบ)

DELL™ S320 Web Management

Welcome to DELL S320 Web Management.

Administrator Password:

Login

Projector Information

Projector Name:	D19906
IP Address:	192.168.6.150

- **Administrator Password (รหัสผ่านผู้ดูแลระบบ):** ป้อนรหัสผ่านผู้ดูแลระบบ และคลิก Login (เข้าระบบ)

Firmware Upgrade (อัปเดตเฟิร์มแวร์)

Firmware Update

Firmware update will take about a minute. Do not interrupt the process once it has begun. Keep the connection established until completion of process. The network system will auto reboot and you can re-login after update is complete.

Network Firmware Version: N00

ใช้หน้า Firmware Update (อัปเดตเฟิร์มแวร์) เพื่ออัปเดตเฟิร์มแวร์ของโปรเจ็กเตอร์ กด **Update** (อัปเดต) เพื่อเริ่ม

Please wait for 3 seconds.

- โปรดรอจนกระทั่งการนับถอยหลังถึง 0

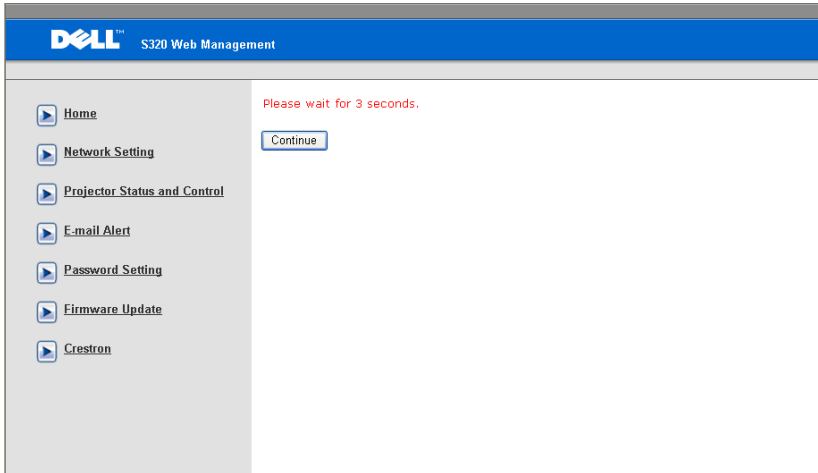

- รอเป็นเวลา 3 วินาที และระบบจะไปยังขั้นถัดไปโดยอัตโนมัติ

Upgrade Firmware

Please select a file (~.bin) to upgrade :

(Upgrading firmware may take 60 seconds)

Upgrade must NOT be interrupted !

- เลือกไฟล์ที่จะอัปเดต และคลิกที่ปุ่ม **Upgrade (อัปเดต)** ในขณะที่อยู่ระหว่างกระบวนการอัปเดต, ปุ่ม **Cancel (ยกเลิก)** จะถูกปิดทำงาน

Please wait.
Click on button to proceed after 8 seconds.

Waiting(6)

- โปรดรอจนกระทั่งการนับถอยหลังถึง 0

Please wait.
Click on button to proceed after 8 seconds.

Re Login

- เมื่อการอัปเดตสมบูรณ์, โปรดคลิกที่ปุ่ม **Re Login** (ล็อกอินซ้ำ) เพื่อกลับไปยังหน้าหลักของโปรแกรมจัดการบนเว็บ

Crestron



สำหรับฟังก์ชัน Crestron

คำถามที่พบบ่อย:

ต้องการเข้าถึงโปรเจ็กเตอร์จากระยะไกลผ่านอินเทอร์เน็ต การตั้งค่าอะไรที่ดีที่สุดสำหรับเบรเซอร์?

เพื่อให้ได้การตั้งค่าที่ดีที่สุดสำหรับเบรเซอร์ โปรดปฏิบัติตามขั้นตอนด้านล่าง:

- 1 เปิด **Control Panel** (แผงควบคุม) → **Internet Options** (ตัวเลือกอินเทอร์เน็ต) → แท็บ **General** (ทั่วไป) → **Temporary Internet Files** (ไฟล์อินเทอร์เน็ตชั่วคราว) → **Settings** (การตั้งค่า) → เลือก **Every visit to the pages** (การเยี่ยมชมหน้าทุกครั้ง)
- 2 ไฟร์วอลล์หรือโปรแกรมป้องกันไวรัสบางอย่าง อาจบล็อกแอปพลิเคชัน HTTP ถ้าเป็นไปได้ ให้ปิดไฟร์วอลล์หรือโปรแกรมป้องกันไวรัส

ต้องการเข้าถึงโปรเจ็กเตอร์จากระยะไกลผ่านอินเทอร์เน็ต หมายเลขซ็อกเก็ตพอร์ตอะไรที่ฉันควรเปิดไว้ในไฟร์วอลล์?

รายการต่อไปนี้คือ TCP/IP ซ็อกเก็ตพอร์ตซึ่งโปรเจ็กเตอร์ใช้

UDP/TCP	หมายเลขพอร์ต	คำอธิบาย
TCP	80	การกำหนดค่าเว็บ (HTTP)
UDP/TCP	25	SMTP: ใช้สำหรับอีเมล เราตั้งระหว่างเมล เซิร์ฟเวอร์
UDP/TCP	161	SNMP: โปรโตคอลการจัดการเครือข่ายอย่างง่าย
UDP	9131	AMX: ใช้สำหรับการค้นหา AMX

ทำไมฉันไม่สามารถเข้าถึงโปรเจ็กเตอร์ผ่านอินเทอร์เน็ตได้?

- 1 ตรวจสอบว่าคอมพิวเตอร์/โน้ตบุ๊กของคุณเชื่อมต่ออยู่กับอินเทอร์เน็ต
- 2 ตรวจสอบกับ MIS หรือผู้ดูแลระบบเครือข่ายของคุณว่าคอมพิวเตอร์/โน้ตบุ๊กของคุณอยู่ในซับเน็ตเดียวกันหรือไม่

ทำไมฉันไม่สามารถเข้าถึง SMTP เซิร์ฟเวอร์ได้?

- 1 ตรวจสอบกับ MIS หรือผู้ดูแลระบบเครือข่ายของคุณว่าฟังก์ชัน SMTP เซิร์ฟเวอร์เปิดอยู่สำหรับโปรเจกเตอร์ และ IP ที่กำหนดให้กับโปรเจกเตอร์ได้รับอนุญาตให้เข้าถึง SMTP หรือไม่ หมายเลข SMTP ซ็อกเก็ตพอร์ตของโปรเจกเตอร์คือ 25, ค่านี้ไม่สามารถเปลี่ยนแปลงได้
- 2 ตรวจสอบว่า SMTP เซิร์ฟเวอร์ออก, ชื่อผู้ใช้ และรหัสผ่าน มีการตั้งค่าอย่างถูกต้อง
- 3 SMTP เซิร์ฟเวอร์บางแห่งจะตรวจสอบว่าเมลแอดเดรสของ "จาก" สัมพันธ์กับ "ชื่อผู้ใช้" และ "รหัสผ่าน" หรือไม่ ตัวอย่างเช่น คุณใช้ test@dell.com เป็นเมลแอดเดรสใน "จาก" คุณก็ควรใช้ข้อมูลบัญชี test@dell.com สำหรับชื่อผู้ใช้และรหัสผ่าน เพื่อเข้าระบบไปยัง SMTP เซิร์ฟเวอร์ด้วย

ทำไมจึงไม่ได้รับอีเมลเตือนการทดสอบ แม้ว่าโปรเจกเตอร์ระบุว่าได้ส่งเมลทดสอบไปเรียบร้อยแล้ว?

อาจเป็นเนื่องจาก SMTP เซิร์ฟเวอร์เข้าใจว่าเมลเตือนเป็นสแปมเมล หรือเนื่องจากข้อจำกัดของ SMTP เซิร์ฟเวอร์ ตรวจสอบกับ MIS หรือผู้ดูแลระบบเครือข่ายของคุณ สำหรับการตั้งค่าของ SMTP เซิร์ฟเวอร์

การกำหนดค่าไฟร์วอลล์ และคำถามที่พบบ่อย ๆ

ถาม: ทำไมไม่สามารถเข้าถึงหน้า Web Management (การจัดการเว็บ) ได้

ตอบ: การกำหนดค่าไฟร์วอลล์ของคอมพิวเตอร์ของคุณอาจป้องกันไม่ให้คุณเข้าถึงเว็บเพจ Web Management (การจัดการเว็บ) โปรดดูการตั้งค่าการกำหนดค่าต่อไปนี้:

การป้องกันไฟร์วอลล์	การกำหนดค่า
ศูนย์ป้องกัน McAfee	<ol style="list-style-type: none">1 เปิดศูนย์ป้องกัน McAfee (Start (เริ่ม) > All Programs (โปรแกรมทั้งหมด) > McAfee > McAfee Security Center (ศูนย์ป้องกัน McAfee))2 บนแท็บ personal firewall plus (ไฟร์วอลล์พลัสส่วนตัว), คลิก View the Internet Applications List (ดูรายการแอปพลิเคชันอินเทอร์เน็ต)3 ค้นหาและเลือก Dell S320 or S320wi Projector (โปรเจกเตอร์ Dell S320 หรือ S320wi) จากรายการ4 คลิกขวาที่คอลัมน์ Permissions (การอนุญาต)5 เลือก Allow Full Access (อนุญาตการเข้าถึงที่สมบูรณ์) จากเมนูที่แสดงขึ้น
Norton AntiVirus	<ol style="list-style-type: none">1 เปิด Norton AntiVirus (Start (เริ่ม) > All Programs (โปรแกรมทั้งหมด) > Norton AntiVirus > Norton AntiVirus)2 คลิกเมนู Options (ตัวเลือก), จากนั้นเลือก Norton AntiVirus3 บนหน้า Status (สถานะ), เลือก Internet Worm Protection (การป้องกันหนอนอินเทอร์เน็ต)4 ค้นหาและเลือก Dell S320 or S320wi Projector (โปรเจกเตอร์ Dell S320 หรือ S320wi) จากรายการของโปรแกรม5 คลิกขวาที่คอลัมน์ Internet Access (การเข้าถึงอินเทอร์เน็ต)6 เลือก Permit All (อนุญาตทั้งหมด) จากเมนูที่แสดงขึ้น7 คลิก OK (ตกลง)
ไฟร์วอลล์ส่วนตัว Sygate	<ol style="list-style-type: none">1 เปิดไฟร์วอลล์ส่วนตัว Sygate (Start (เริ่ม) > All Programs (โปรแกรมทั้งหมด) > Sygate (Sygate) > Sygate Personal Firewall (ไฟร์วอลล์ส่วนตัว Sygate))2 จากรายการ Running Applications (แอปพลิเคชันที่รันอยู่), ค้นหาและคลิกขวาที่ Dell S320 or S320wi Projector (โปรเจกเตอร์ Dell S320 หรือ S320wi)3 เลือก Allow (อนุญาต) จากเมนูที่แสดงขึ้น

การป้องกันไฟร์วอลล์	การกำหนดค่า
ไฟร์วอลล์ของ Windows	<ol style="list-style-type: none"> 1 เปิดไฟร์วอลล์ของ Windows (Start (เริ่ม) > All Programs (โปรแกรมทั้งหมด) > Control Panel (แผงควบคุม)) ดับเบิลคลิกที่ Windows Firewall (ไฟร์วอลล์ของ Windows) 2 บนแท็บ General (ทั่วไป), ลบเครื่องหมาย Don't allow exceptions (ไม่อนุญาตข้อยกเว้น) 3 บนแท็บ Exceptions (ข้อยกเว้น), คลิกปุ่ม Add Program (เพิ่มโปรแกรม)... 4 ค้นหาและเลือก Dell S320 or S320wi Projector (โปรเจกเตอร์ Dell S320 หรือ S320wi) จากรายการโปรแกรม, จากนั้นคลิก OK (ตกลง) 5 คลิก OK (ตกลง) เพื่อยืนยันการตั้งค่าข้อยกเว้น
Zone Alarm (เตือน Zone)	<ol style="list-style-type: none"> 1 เปิดไฟร์วอลล์เตือน Zone (Start (เริ่ม) > All Programs (โปรแกรมทั้งหมด) > Zone Labs > Zone Labs Center (ศูนย์ Zone Labs)) 2 บนหน้า Program Control (ควบคุมโปรแกรม), ค้นหาและเลือก Dell S320 or S320wi Projector (โปรเจกเตอร์ Dell S320 หรือ S320wi) จากรายการ 3 คลิกขวาที่คอลัมน์ Access-Trusted (เข้าถึง-ที่ไว้ใจ) 4 เลือก Allow (อนุญาต) จากเมนูที่แสดงขึ้น 5 คลิกขวาและเลือก Allow (อนุญาต) สำหรับคอลัมน์ Access-Internet (เข้าถึง-อินเทอร์เน็ต), Server-Trusted (เซิร์ฟเวอร์-ที่ไว้ใจ) และ Server-Internet (เซิร์ฟเวอร์-อินเทอร์เน็ต)

สร้างแอปพลิเคชันโทเก็น

Application Token (แอปพลิเคชันโทเก็น) อนุญาตให้คุณทำการ เสียบและแสดง โดยใช้ USB โทเก็น



หมายเหตุ: นี่เป็นแอปพลิเคชันเฉพาะของรุ่น S320wi หรือรุ่น S320 ที่มีคุณสมบัติไร้สาย

- 1 จากซอฟต์แวร์แอปพลิเคชัน, คลิก  > **Make Application Token** (สร้างแอปพลิเคชันโทเก็น)
- 2 หน้าจอต่อไปนี้จะปรากฏขึ้น คลิก **Next** (ถัดไป)



- 3 เสียบแฟลชไดรฟ์ลงในพอร์ต USB ใดๆ บนคอมพิวเตอร์ของคุณ เลือกไดรฟ์จากรายการ, จากนั้นคลิก **Next** (ถัดไป)

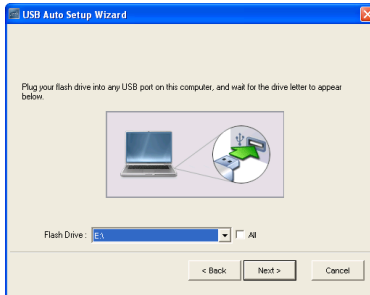

- 4 คลิก **Finish** (เสร็จ) เพื่อปิดตัวช่วยสร้าง



การแก้ไขปัญหาโปรเจ็กเตอร์ของคุณ

ถ้าคุณมีปัญหาเกี่ยวกับโปรเจ็กเตอร์ของคุณ ให้ดูเทคนิคการแก้ไขปัญหาต่อไปนี้ ถ้าปัญหายังคงมีอยู่ ติดต่อ Dell™ (ดู "การติดต่อเดลล์" ในหน้า 144)



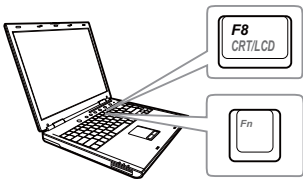

ปัญหา

ไม่มีภาพปรากฏบนหน้าจอ



ทางแก้ปัญหที่อาจช่วยได้

- ตรวจสอบให้แน่ใจว่าคุณเลือกแหล่งสัญญาณเข้าที่ถูกตองบนเมนู INPUT SOURCE (สัญญาณเข้า)
- ตรวจสอบให้แน่ใจว่าพอร์ตกราฟฟิกภายนอกเปิดทำงานอยู่ ถ้าคุณกำลังใช้คอมพิวเตอร์แล็ปท็อป Dell™, กด **Fn** **F8 CRT/LCD** (Fn+F8) สำหรับคอมพิวเตอร์ยี่ห้ออื่น ให้ดูเอกสารของคอมพิวเตอร์ ถ้าภาพไม่แสดงอย่างเหมาะสม โปรดอัปเดตไดรเวอร์วิดีโอของคอมพิวเตอร์ของคุณ สำหรับคอมพิวเตอร์เดสก์, ให้ดูที่ support.dell.com
- ตรวจสอบให้แน่ใจว่าสายเคเบิลทั้งหมดเชื่อมต่ออย่างแน่นหนา ดู "การเชื่อมต่อโปรเจ็กเตอร์" ในหน้า 13
- ตรวจสอบให้แน่ใจว่าขาต่างๆ ของขั้วต่อไม่งอหรือหัก
- ตรวจสอบให้แน่ใจว่าติดตั้งหลอดอย่างแน่นหนา (ดู "การเปลี่ยนหลอด" ในหน้า 134)
- ใช้ **Test Pattern** (รูปแบบทดสอบ) ใน **Projector Settings** (การตั้งค่าโปรเจ็กเตอร์) ของเมนู **Advanced Settings** (การตั้งค่าขั้นสูง) ตรวจสอบให้แน่ใจว่าสีของรูปแบบทดสอบนั้นถูกต้อง

<p>ปัญหา (ต่อ)</p> <p>ภาพแสดงบางส่วน ไหลเลื่อน หรือแสดงไม่ถูกต้อง</p>	<p>ทางแก้ปัญหที่อาจช่วยได้ (ต่อ)</p> <ol style="list-style-type: none"> กดปุ่ม Auto Adjust (ปรับอัตโนมัติ) บนรีโมทคอนโทรลหรือแผง ควบคุม ถ้าคุณกำลังใช้คอมพิวเตอร์โน้ตบุ๊ก Dell™ ให้ตั้งความละเอียดของคอมพิวเตอร์เป็น WXGA (1280 x 800): <ol style="list-style-type: none"> คลิกขวาที่ส่วนที่ไม่ได้ใช้ของเดสก์ทอป Microsoft® Windows®, คลิก Properties (คุณสมบัติ), จากนั้นเลือกแท็บ Settings (การตั้งค่า) ตรวจสอบว่าการตั้งค่าเป็น 1280 x 800 พิกเซล สำหรับพอร์ตจอภาพภายนอก กด   (Fn+F8) <p>ถ้าคุณมีปัญหาในการเปลี่ยนความละเอียด หรือจอภาพของคุณค้าง ให้เริ่มอุปกรณ์ทั้งหมดและโปรเจกเตอร์ใหม่</p> <p>ถ้าคุณไม่ได้ใช้คอมพิวเตอร์โน้ตบุ๊ก Dell™ ให้ดูเอกสารของคอมพิวเตอร์ของคุณ ถ้าภาพไม่แสดงอย่างเหมาะสม โปรดอัปเดตไดรเวอร์วิดีโอของคอมพิวเตอร์ของคุณ สำหรับคอมพิวเตอร์เดสก์ท็อป ให้ดูที่ support.dell.com</p>
<p>หน้าจอไม่แสดงการนำเสนอของคุณ</p>	<p>ถ้าคุณกำลังใช้คอมพิวเตอร์พกพา, กด   (Fn+F8)</p>
<p>ภาพไม่นิ่ง หรือกะพริบ</p>	<p>ปรับแท็บกึ่งในเมนู Display Settings (การตั้งค่าการแสดงผล) ของเมนู Advanced Settings (การตั้งค่าขั้นสูง) บน OSD (ในโหมด PC เท่านั้น)</p>
<p>ภาพมีแถบกะพริบในแนวตั้ง</p>	<p>ปรับความถี่ในเมนู Display Settings (การตั้งค่าการแสดงผล) ของเมนู Advanced Settings (การตั้งค่าขั้นสูง) บน OSD (ในโหมด PC เท่านั้น)</p>
<p>สีของภาพไม่ถูกต้อง</p>	<ul style="list-style-type: none"> ถ้าจอแสดงผลได้รับสัญญาณเอาต์พุตไม่ถูกต้องจากกราฟฟิกการ์ด โปรดตั้งค่าชนิดสัญญาณเป็น RGB ใน Image Settings (การตั้งค่าภาพ) ของแท็บ Advanced Settings (การตั้งค่าขั้นสูง) บน OSD ใช้ Test Pattern (รูปแบบทดสอบ) ใน Projector Settings (การตั้งค่าโปรเจกเตอร์) ของเมนู Advanced Settings (การตั้งค่าขั้นสูง) ตรวจสอบให้แน่ใจว่าสีของรูปแบบทดสอบนั้นถูกต้อง

ปัญหา (ต่อ)	ทางแก้ปัญหาที่อาจช่วยได้ (ต่อ)
ภาพไม่ได้โฟกัส	<p>1 ปรับแหวนโฟกัสที่เลนส์ของโปรเจ็กเตอร์</p> <p>2 ตรวจสอบให้แน่ใจว่าหน้าจอลอยอยู่ภายในระยะทางที่ต้องการจากโปรเจ็กเตอร์ 1.31 ฟุต [0.4 ม.] ถึง 12.5 ฟุต [3.82 ม.]</p>
ภาพถูกยัดในขณะแสดง DVD 16:9	<p>โปรเจ็กเตอร์จะตรวจจบบรูปแบบสัญญาณอินพุตโดยอัตโนมัติ เครื่องจะรักษาอัตราส่วนภาพของภาพที่ฉายตามรูปแบบสัญญาณอินพุตเป็นการตั้งค่าดั้งเดิม</p> <p>ถ้าภาพยังคงถูกยัดออก ให้ปรับอัตราส่วนภาพในเมนู Display Settings (การตั้งค่าการแสดงผล) ของเมนู Advanced Settings (การตั้งค่าขั้นสูง) ใน OSD</p>
ภาพกลับด้าน	<p>เลือก Projector Settings (การตั้งค่าโปรเจ็กเตอร์) ของ Advanced Settings (การตั้งค่าขั้นสูง) จาก OSD และปรับโหมดโปรเจ็กเตอร์</p>
หลอดไหม้ หรือส่งเสียงดัง	<p>เมื่อหลอดถึงอายุการใช้งาน หลอดอาจไหม้ และอาจส่งเสียงดัง ถ้าเกิดเหตุการณ์เช่นนี้ขึ้น โปรเจ็กเตอร์จะไม่สามารถกลับมาเปิดได้อีก ในการเปลี่ยนหลอด ดูหัวข้อ "การเปลี่ยนหลอด" ในหน้า 134</p>
ไฟ หลอด ติดเป็นสีเหลืองตลอด	<p>ถ้าไฟ หลอด ติดเป็นสีเหลือง ให้เปลี่ยนหลอด</p>
ไฟ หลอด กระพริบเป็นสีเหลือง	<p>ถ้าไฟ หลอด กระพริบเป็นสีเหลือง, การเชื่อมต่อโมดูลหลอดอาจไม่เหมาะสม โปรดตรวจสอบโมดูลหลอด และตรวจสอบให้แน่ใจว่าติดตั้งอย่างเหมาะสม</p> <p>ถ้าไฟ หลอด และไฟ เพาเวอร์ กระพริบเป็นสีเหลือง ระบบหลอดทำงานล้มเหลว และโปรเจ็กเตอร์จะปิดเครื่องโดยอัตโนมัติ</p> <p>ถ้าไฟ หลอด และ อุณหภูมิ กระพริบเป็นสีเหลือง และไฟ เพาเวอร์ ติดเป็นสีน้ำเงิน หมายความว่าลॉคส์ทำงานล้มเหลว และโปรเจ็กเตอร์จะปิดเครื่องโดยอัตโนมัติ</p> <p>ในการล้างโหมดการป้องกัน กดปุ่มเพาเวอร์ค้างไว้เป็นเวลา 10 วินาที</p>
ไฟ อุณหภูมิ ติดเป็นสีเหลือง	<p>โปรเจ็กเตอร์ร้อนเกินไป จอแสดงผลจะปิดเครื่องโดยอัตโนมัติ เปิดจอแสดงผลอีกครั้งหลังจากที่โปรเจ็กเตอร์เย็นลง ถ้าปัญหายังคงมีอยู่, ติดต่อ Dell™</p>

<p>ปัญหา (ต่อ)</p> <p>ไฟ อุณหภูมิ กะพริบเป็นสีเหลือง</p>	<p>ทางแก้ปัญหาที่อาจช่วยได้ (ต่อ)</p> <p>ถ้าพัดลมโปรเจ็กเตอร์ล้มเหลว โปรเจ็กเตอร์จะปิดโดยอัตโนมัติ พยายามล้างโหมดโปรเจ็กเตอร์โดยการกดปุ่มเพาเวอร์ ค้างไว้เป็นเวลา 10 วินาที โปรตรอบเป็นเวลาประมาณ 5 นาที และลองเปิดเครื่องอีกครั้ง ถ้าปัญหายังคงมีอยู่, ติดต่อ Dell™</p>
<p>OSD ไม่ปรากฏบนหน้าจอ</p>	<p>ลองกดปุ่ม เมนู บนแผงควบคุมเป็นเวลา 15 วินาทีเพื่อปลดล็อก OSD ตรวจสอบว่า Menu Lock (ล็อกเมนู) เปิดหน้า 65</p>
<p>รีโมทคอนโทรลทำงานไม่ราบรื่นหรือทำงานได้เพียงภายในระยะที่จำกัดเท่านั้น</p>	<p>แบตเตอรี่อาจเหลือน้อย ถ้าใช่ ให้เปลี่ยนแบตเตอรี่ใหม่ด้วยแบตเตอรี่ AAA 2 ก้อน</p>

การแก้ไขปัญหาปากกาอินเตอร์แอคทีฟของคุณ

ปัญหา (ต่อ)	ทางแก้ปัญหาก็อาจช่วยได้ (ต่อ)
ไม่สามารถใช้ปากกา หรือไม่สามารถเชื่อมต่อปากกาได้	<ul style="list-style-type: none">• ตรวจสอบว่าสัญญาณอินพุตเป็น PC (สัญญาณ VGA, HDMI, ไร้สาย และ LAN)• ตรวจสอบว่าฟังก์ชันอินเตอร์แอคทีฟเปิดอยู่ (เมนู -> Advanced Settings (การตั้งค่าขั้นสูง) -> Interactive Settings (การตั้งค่าอินเตอร์แอคทีฟ) -> Interactive (อินเตอร์แอคทีฟ))• ตรวจสอบว่าตัวเลือกการเชื่อมต่อถูกตั้งค่าอย่างถูกต้อง (เมนู -> Advanced Settings (การตั้งค่าขั้นสูง) -> Interactive Settings (การตั้งค่าอินเตอร์แอคทีฟ) -> Connection (การเชื่อมต่อ))• เมื่อใช้การเชื่อมต่อแบบไร้สายหรือแลน และปากกาไม่ทำงาน ให้ตรวจสอบว่าฟังก์ชันไร้สายและแลน เปิดอยู่หรือไม่<ol style="list-style-type: none">1 เมนู -> Advanced Settings (การตั้งค่าขั้นสูง) -> LAN Settings (การตั้งค่าแลน) -> Wireless and LAN (ไร้สายและแลน)2 เมนู -> Advanced Settings (การตั้งค่าขั้นสูง) -> Wireless Settings (การตั้งค่าไร้สาย) -> Wireless (ไร้สาย)• เมื่อใช้การเชื่อมต่อไร้สาย หรือ LAN ตรวจสอบว่าซอฟต์แวร์แอปพลิเคชันไร้สายของเดล์ล์เชื่อมต่ออยู่หรือไม่ (สนับสนุนเฉพาะโหมดเอาต์พุตเต็มหน้าจอ)• ตรวจสอบว่า เลนส์หันหน้าเข้าหาหน้าจอหรือไม่• กดปุ่มใดๆ เพื่อปลุกให้ตื่น (ยกเว้นปุ่มปาลายปากกา)
LED ไม่ทำงาน	ตรวจสอบว่าแบตเตอรี่หมดหรือไม่มี
LED สีเหลืองติดอย่างต่อเนื่อง	แบตเตอรี่ต่ำ กำลังชาร์จแบตเตอรี่ปากกาอินเตอร์แอคทีฟ
LED สีเขียวติดอย่างต่อเนื่อง แต่เคอร์เซอร์ไม่ขยับ และหน้าจอโปรเจกเตอร์แสดงคำว่า "USB connection is not detected (ตรวจไม่พบการเชื่อมต่อ USB)"	ตรวจสอบการเชื่อมต่อสายเคเบิลมินิ USB ระหว่างคอมพิวเตอร์ของคุณและโปรเจกเตอร์ S320wi

ไม่สามารถเลือกอินเตอร์แอกทีฟได้	ตรวจสอบว่ามีสัญญาณอินพุต PC (สัญญาณ VGA, HDMI, ไร้สาย และ LAN) หรือไม่
ไม่สามารถใช้ปากกาในแหล่งสัญญาณ 3D ได้	<p>a สับสวิตช์สัญญาณออก VGA and HDMI ที่ความถี่ 120 Hz เท่านั้น</p> <p>b ไม่สับสวิตช์สัญญาณออกคอมพิวเตอร์/เอส-วิดีโอ ที่ความถี่ 60 Hz และสัญญาณออกขององค์ประกอบ</p>
ไม่สามารถใช้ปากกาในสัญญาณคอมพิวเตอร์วิดีโอ หรือเอส-วิดีโอได้	ไม่สับสวิตช์สัญญาณคอมพิวเตอร์วิดีโอ หรือเอส-วิดีโอ
ไม่สามารถใช้ปลายปากกาได้	ถ้าปลายปากกาสึก ให้เปลี่ยนปลายปากกาใหม่
ในขณะที่ใช้การแสดงผลผ่าน USB, สามารถใช้ฟังก์ชัน USB ไร้สายได้หรือไม่?	ไม่สับสวิตช์ฟังก์ชัน USB ไร้สาย

สัญญาณแนะนำ

Projector Status (สถานะ โปรเจกเตอร์)	คำอธิบาย	ปุ่มควบคุม	ไฟแสดงสถานะ	
		เพาเวอร์	อุณหภูมิ (เหลือง)	หลอด (เหลือง)
โหมด สแตนด์บาย	โปรเจกเตอร์อยู่ในโหมดสแตนด์บาย พร้อมที่จะเปิดเครื่อง	น้ำเงิน กะพริบ	ดับ	ดับ
โหมดอุ่นเครื่อง	โปรเจกเตอร์ใช้เวลาเล็กน้อยในการอุ่นเครื่อง และเปิดเครื่องขึ้นมา	น้ำเงิน	ดับ	ดับ
หลอดติด	โปรเจกเตอร์อยู่ในโหมดปกติ พร้อมที่จะแสดง ภาพ หมายเหตุ: ไม่สามารถเข้าถึงเมนู OSD ได้	น้ำเงิน	ดับ	ดับ
โหมดทำความ เย็น	โปรเจกเตอร์กำลังทำให้เครื่องเย็นลงเพื่อปิด เครื่อง	น้ำเงิน	ดับ	ดับ
การทำให้เย็นลง ก่อนโหมดการ ประหยัดพลังงาน	โปรเจกเตอร์ใช้เวลา 60 วินาทีในการทำให้ เครื่องเย็นลงก่อนที่จะเข้าสู่โหมดการประหยัด พลังงาน	เหลือง	ดับ	ดับ
โปรเจกเตอร์ร้อน เกินไป	ช่วงระบายอากาศอาจถูกปิด หรืออุณหภูมิ สิ่งแวดล้อมอาจอยู่เหนือ 35°C โปรเจกเตอร์ จะปิดเครื่องโดยอัตโนมัติ ตรวจสอบให้แน่ใจว่า ช่วงระบายอากาศไม่ถูกปิดกั้น และอุณหภูมิ สิ่งแวดล้อมอยู่ภายในช่วงที่ทำงานได้ ถ้า ปัญหายังคงมีอยู่, ติดต่อเดสก์	ดับ	เหลือง	ดับ
หลอดร้อนเกินไป	หลอดร้อนเกินไป ช่วงระบายอากาศอาจถูก ปิดกั้น โปรเจกเตอร์จะปิดเครื่องโดยอัตโนมัติ เปิดจอแสดงผลอีกครั้งหลังจากที่โปรเจกเตอร์ เย็นลง ถ้าปัญหายังคงมีอยู่, ติดต่อเดสก์	เหลือง	เหลือง	ดับ
พัดลมเสีย	พัดลมตัวใดตัวหนึ่งทำงานล้มเหลว โปรเจก- เตอร์จะปิดเครื่องโดยอัตโนมัติ ถ้าปัญหายังคง มีอยู่, ติดต่อเดสก์	ดับ	เหลือง กะพริบ	ดับ
หลอดเสีย	หลอดทำงานล้มเหลว โปรเจกเตอร์จะปิด เครื่องโดยอัตโนมัติ ถอดปลั๊กสายเพาเวอร์ หลังจาก 3 นาที จากนั้นจึงเปิดจอแสดงผลผล อีกครั้ง ถ้าปัญหานี้ยังคงมีอยู่, ติดต่อเดสก์	เหลือง กะพริบ	ดับ	เหลือง กะพริบ
ล้อซีเสีย	ล้อซีไม่สามารถเริ่มได้ โปรเจกเตอร์ทำงาน ล้มเหลว และโปรเจกเตอร์จะปิดเครื่องโดย อัตโนมัติ ถอดปลั๊กสายเพาเวอร์ หลังจาก 3 นาที แล้วจึงเปิดโปรเจกเตอร์อีกครั้ง ถ้าปัญหา นี้ยังคงมีอยู่, ติดต่อเดสก์	น้ำเงิน	เหลือง กะพริบ	เหลือง กะพริบ
หลอดทำงาน ล้มเหลว	หลอดเสีย เปลี่ยนหลอด	ดับ	ดับ	เหลือง
ผิดพลาด - แหล่งจ่ายไฟ DC (+12V)	เพาเวอร์ซัพพลายถูกขัดจังหวะ โปรเจกเตอร์ ปิดเครื่องโดยอัตโนมัติ ถอดปลั๊กสายเพาเวอร์ หลังจาก 3 นาที แล้วจึงเปิดโปรเจกเตอร์อีกครั้ง ถ้าปัญหานี้ยังคงมีอยู่, ติดต่อเดสก์	เหลือง กะพริบ	เหลือง	เหลือง
การเชื่อมต่อ โมดูลหลอด ล้มเหลว	การเชื่อมต่อโมดูลหลอดอาจไม่แน่น ตรวจสอบ โมดูลหลอด และตรวจสอบให้แน่ใจว่าติดตั้งอย่าง เหมาะสม ถ้าปัญหายังคงมีอยู่, ติดต่อเดสก์	ดับ	ดับ	เหลือง กะพริบ

สัญญาณแนะนำ LED ของปากกาอินเตอร์แอคทีฟ

สถานะปากกา	คำอธิบาย	ไฟแสดงสถานะ		การตรวจสอบโวลท์ และรายการ / ครั้ง
		สีเขียว	สีแดง	
โหมดปกติ 1	ปากกาหันเข้าหาหน้าจอพร้อมลิ้งค์	ติดตลอด	ดับ	
โหมดปกติ 2	ปากกาไม่ได้หันเข้าหาหน้าจอแต่มีลิ้งค์	กะพริบติด 0.02 วินาที/ดับ 1 วินาที	ดับ	จะเข้าสู่โหมดสลีปหลังจาก 3 นาที
ค้นหาโหมดเครื่องช่วยเปิด	โหมดที่ปากกาค้างค้นหาเครื่องช่วยเปิด (LED สีเขียวกะพริบสองครั้งทุกๆ 2 วินาที) หลังจากทีกดปลายปากกา และปุ่มฟังก์ชันค้างไว้เป็นเวลา 5 วินาที, ปากกาจะเปลี่ยนไปยังโหมดนี้	กะพริบติด 0.1 วินาที/ดับ 0.1 วินาที & ติด 0.1 วินาที/ดับ 1.7 วินาที	ดับ	ถ้าปากกาจับคู่กับโปรเจกเตอร์ไม่สำเร็จ ปากกาจะเข้าสู่โหมดสลีปหลังจาก 3 นาที
ค้นหาโหมดเครื่องช่วยคงที่	เมื่อปากกาค้างค้นหาเครื่องช่วยคงที่	กะพริบติด 0.3 วินาที/ดับ 0.3 วินาที	ดับ	ถ้าปากกาจับคู่กับโปรเจกเตอร์ไม่สำเร็จ ปากกาจะเข้าสู่โหมดสลีปหลังจาก 3 นาที
โหมดการจับคู่	หลังจากทีกดปุ่มฟังก์ชันค้างไว้เป็นเวลา 5 วินาที, LED สีเขียวจะกะพริบ 1 ครั้งทุก 0.15 วินาที (เป็นเวลาต่อเนื่อง 10 วินาที)	กะพริบติด 0.15 วินาที/ดับ 0.15 วินาที	ดับ	ถ้าปากกาจับคู่กับโปรเจกเตอร์สำเร็จ ปากกาจะเข้าสู่โหมดจับคู่สำเร็จ ถ้าปากกาจับคู่กับโปรเจกเตอร์ไม่สำเร็จ ปากกาจะเข้าสู่โหมดจับคู่ล้มเหลวหลังจาก 10 วินาที
โหมดจับคู่สำเร็จ	เมื่อปากกาจับคู่กับโปรเจกเตอร์สำเร็จหลังจากโหมดการจับคู่ (LED สีเขียวและสีแดงจะกะพริบสลับกันเป็นเวลาติดต่อกัน 3 วินาที)	กะพริบติด 0.3 วินาที/ดับ 0.3 วินาที	กะพริบดับ 0.3 วินาที/ติด 0.3 วินาที	เข้าสู่โหมดการจับคู่ และจับคู่สำเร็จใน 10 วินาที
โหมดจับคู่ล้มเหลว	เมื่อปากกาจับคู่กับโปรเจกเตอร์ล้มเหลวหลังจากโหมดการจับคู่ (LED สีเขียวและสีแดงจะกะพริบพร้อมกันเป็นเวลาติดต่อกัน 3 วินาที)	กะพริบติด 0.3 วินาที/ดับ 0.3 วินาที	กะพริบติด 0.3 วินาที/ดับ 0.3 วินาที	เข้าสู่โหมดการจับคู่ และจับคู่ล้มเหลวหลังจาก 10 วินาที
โหมดสลีป	เข้าสู่โหมดสลีปเพื่อวัตถุประสงค์ในการประหยัดพลังงาน	ติดต่อเนื่อง 3 วินาที	ติดต่อเนื่อง 3 วินาที	1. ปากกาไม่ได้หันเข้าหาหน้าจอแต่มีลิ้งค์: จะเข้าสู่โหมดสลีปหลังจาก 3 นาที 2. หลังจากการค้นหาช่อง AP 3 รอบโดยไม่มีลิ้งค์ จะเข้าสู่โหมดสลีป
ความจุแบตเตอรี่ต่ำ	แบตเตอรี่ปากกาต่ำ เหลือเวลาสองชั่วโมงก่อนที่แบตเตอรี่จะหมด	ดับ	กะพริบติด 1 วินาที/ดับ 1 วินาที	MSP430 จะตรวจสอบความจุแบตเตอรี่ในการทำงานปกติ สัญญาณ LED เตือนจะแสดงขึ้น ถ้าความจุแบตเตอรี่ต่ำ
แบตเตอรี่หมดและไม่สามารถรับ PB ได้	เซนเซอร์ภาพถ่ายและโมดูล RF ไม่สามารถทำงานอย่างเหมาะสม ปากกาไม่สามารถทำงานเป็นปกติได้	ดับ	ติดตลอด	แบตเตอรี่ปากกาหมด ต้องมีพลังงานจึงจะทำงานสำหรับ MSP430 ได้ LED เตือนจะปรากฏ 1 นาที เพื่อประหยัดพลังงาน จากนั้นก็เข้าสู่โหมดสลีป ไม่สามารถใช้ปากกาในสถานะนี้ได้
แบตเตอรี่กำลังชาร์จในขณะที่แบตเตอรี่เหลือ	ปากกาเสียบอยู่กับที่ชาร์จ หรือเชื่อมต่อกับสายเคเบิล USB ที่ไม่ตบูก	N/A	ติดตลอด	
แบตเตอรี่กำลังชาร์จในขณะที่แบตเตอรี่เต็ม	ปากกาเสียบอยู่กับที่ชาร์จ หรือเชื่อมต่อกับสายเคเบิล USB ที่ไม่ตบูก	N/A	ดับ	

การเปลี่ยนหลอด

- △ ข้อควรระวัง: ก่อนที่คุณจะเริ่มกระบวนการใด ๆ ในส่วนนี้ ให้ปฏิบัติตาม ขั้นตอนเพื่อความปลอดภัย ตามที่อธิบายไว้ใน หน้า 11

เปลี่ยนหลอดเมื่อข้อความว่า "Lamp is approaching the end of its useful life in the operation. Replacement suggested! (หลอดใกล้หมดอายุการใช้งาน ที่ทำงาน อย่างมีประสิทธิภาพแล้ว แนะนำให้เปลี่ยนหลอด) www.dell.com/lamps" ปรากฏบนหน้าจอ ถ้าปัญหานี้ยังคงมีอยู่หลังจากที่เปลี่ยนหลอด, ติดต่อ Dell™ สำหรับข้อมูลเพิ่มเติม, ดู การติดต่อ Dell™ ในหน้า 144

- △ ข้อควรระวัง: ใช้หลอดของแท้ เพื่อให้มั่นใจถึงสภาพการทำงานที่ปลอดภัยและดีที่สุดของโปรเจ็กเตอร์ของคุณ
- △ ข้อควรระวัง: ในขณะที่ใช้ หลอดภาพจะร้อนมาก อย่าพยายามเปลี่ยนหลอดจนกระทั่งปล่อยให้โปรเจ็กเตอร์เย็นลงเป็นเวลาอย่างน้อย 30 นาที
- △ ข้อควรระวัง: อย่าสัมผัสที่หลอด หรือส่วนที่เป็นแก้วของหลอด ไม่ว่าเวลาใด ๆ หลอดภาพโปรเจ็กเตอร์มีความเปราะบาง และอาจแตกละเอียดได้ หากสัมผัส ชั้นแก้วที่แตกละเอียดมีความคม และสามารถทำให้เกิดการบาดเจ็บได้
- △ ข้อควรระวัง: ถ้าหลอดแตกละเอียด ให้นำชั้นแก้วที่แตกออกจากโปรเจ็กเตอร์ทั้งหมด และทิ้งหรือนำไปรีไซเคิลตามกฎหมายท้องถิ่น ในประเทศ หรือของรัฐ สำหรับข้อมูลเพิ่มเติม ดู www.dell.com/hg

- 1 ปิดโปรเจ็กเตอร์ และถอดปลั๊กสายไฟออก
- 2 ปล่อยให้โปรเจ็กเตอร์เย็นลงเป็นเวลาอย่างน้อย 30 นาที
- 3 ใช้สกรู 2 ตัวที่ยึดฝาปิดหลอดออก จากนั้นแกะฝาออก
- 4 ใช้สกรู 2 ตัวที่ยึดหลอดออก
- 5 ดึงหลอดขึ้นโดยจับที่ที่จับโลหะ



หมายเหตุ: Dell™ อาจระบุให้คุณส่งคืนหลอดที่เปลี่ยนภายใต้การรับประกันไปยัง Dell™ ไม่เช่นนั้น ให้ติดต่อหน่วยงานทิ้งของเสียในท้องถิ่นของคุณ สำหรับที่อยู่ของไซต์สำหรับทิ้งของเสียที่ใกล้ที่สุด

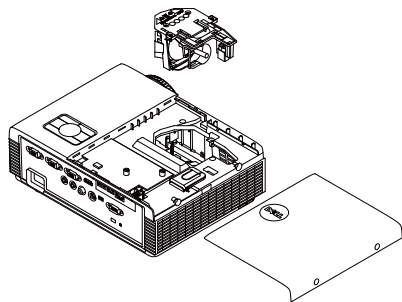

- 6 เปลี่ยนหลอดด้วยหลอดใหม่
- 7 ใช้สกรู 2 ตัวที่ยึดหลอดให้แน่น
- 8 ใส่ฝาปิดหลอดกลับคืน และใช้สกรู 2 ตัวให้แน่น

9 รีเซ็ตเวลาการใช้หลอดโดยการเลือก "Yes (ใช่)" สำหรับ **Lamp Reset** (รีเซ็ตหลอด) ใน **Power Settings** (การตั้งค่าพลังงาน) ของเมนู **Advanced Setting** (การตั้งค่าขั้นสูง) ของ OSD (ดู Power Settings (การตั้งค่าพลังงาน) ของเมนู Advanced Setting (การตั้งค่าขั้นสูง) ในหน้า 67) เมื่อเปลี่ยนโมดูลหลอดใหม่เรียบร้อยแล้ว โปรดเจ็กเตอร์จะตรวจพบ และรีเซ็ตชั่วโมงหลอดโดยอัตโนมัติ



ข้อควรระวัง: การทิ้งหลอดภาพ (สำหรับสหรัฐอเมริกาเท่านั้น)

ข้อควรระวัง:  หลอดไฟภายในผลิตภัณฑ์ ประกอบด้วยปรอท และต้องนำไปรีไซเคิลหรือทิ้งตามวิธีที่กำหนดโดยกฎหมายในท้องถิ่น รัฐ หรือประเทศของคุณ สำหรับข้อมูลเพิ่มเติม ให้ไปที่ WWW.DELL.COM/HG หรือติดต่อพันธมิตรอุตสาหกรรมอิเล็กทรอนิกส์ที่ WWW.EIAE.ORG สำหรับข้อมูลการทิ้งหลอดโดยเฉพาะให้ตรวจสอบที่ WWW.LAMPRECYCLE.ORG

ข้อมูลจำเพาะ

ค่าแสง	0.55" XGA S450 DMD, DarkChip3™
ความสว่าง	3000 ANSI ลูเมนส์ (สูงสุด)
อัตราคอนทราสต์	ทั่วไป 2200:1 (เปิดสมบูร์ณ์/ปิดสมบูร์ณ์)
ความสม่ำเสมอ	ทั่วไป 80% (มาตรฐานญี่ปุ่น - JBMA)
จำนวนพิกเซล	1024 x 768 (XGA)
อัตราส่วนภาพ	4:3
สีที่สามารถแสดงได้	1.07 พันล้านสี
ความเร็วล้อสี	2 X 1 X สำหรับการแสดงผล 3D
เลนส์สำหรับฉาย	F-สตอป: F/ 2.8 ความยาวโฟกัสที่มีประสิทธิภาพ = 7.26 มม. เลนส์ระยะโฟกัสคงที่, ทำได้เฉพาะดิจิทัลซูม อัตราขยาย = 0.626 ไรต์และเทเล
อัตราส่วนออฟเซต	115±5%
ขนาดหน้าจอรฉาย	31.45 ~ 300 นิ้ว (ทแยงมุม)
ระยะทางการฉาย	1.31 ฟุต ~ 12.5 ฟุต (0.4 ม. ~ 3.82 ม.)
ความเข้ากันได้ทางวิดีโอ	คอมโพสิตวิดีโอ / เอส-วิดีโอ: NTSC (J, M, 4.43), PAL (B, D, G, H, I, M, N), SECAM (B, D, G, K, K1, L) อินพุตคอมโพเนนต์วิดีโอผ่าน VGA : 1080i, 720p, 576i/p, 480i/p อินพุต HDMI: 1080p, 720p, 576i/p, 480i/p
เพาเวอร์ซัพพลาย	สากล AC 100-240 V 50-60 Hz พร้อมอินพุต PFC

การสิ้นเปลืองพลังงาน

โหมตปกติ: 305 W \pm 10% @ 110 Vac

โหมตอีโค: 225 W \pm 10% @ 110 Vac

โหมตการประหยัดพลังงาน: <15 W (ไร้สายและเครื่องขยายเปิด)

โหมตสแตนด์บาย: < 0.5 W (เครื่องขยายปิด และ VGA_OUT ปิด และระบบไร้สายปิด)

เสียง

1 ลำโพง x 5 วัตต์ RMS

ระดับเสียงรบกวน

35 dB(A) โหมตปกติ, 31 dB(A) โหมตอีโค

น้ำหนักโปรเจกเตอร์

7 ปอนด์ (3.18 กก.)

น้ำหนักปากกาคินเตอร์แอกทีฟ

0.13 ปอนด์ (60 ก.) (พร้อมแบตเตอรี่ Li-ion)

ขนาดโปรเจกเตอร์

11.3 x 3.6 x 8.7 นิ้ว (288 x 92 x 220 มม.)

(ก x ส x ล)

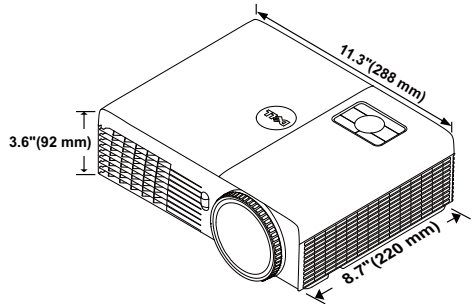

ขนาดปากกาคินเตอร์แอกทีฟ

0.88 x 0.94 x 6.66 นิ้ว (22.46 x 23.79 x 169.17 มม.)

(ก x ส x ล) สำหรับ S320wi

เท่านั้น

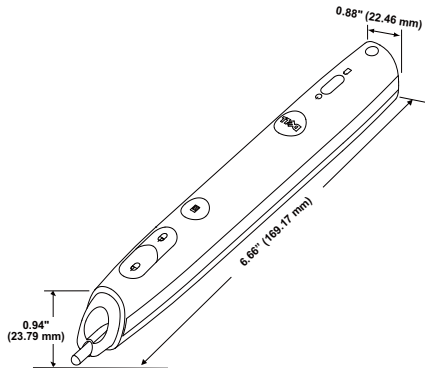

สภาพแวดล้อม

อุณหภูมิขณะทำงาน: 5 °C - 35 °C (41 °F- 95 °F)

ความชื้น: 80% สูงที่สุด

อุณหภูมิขณะเก็บรักษา: 0 °C ถึง 60 °C (32 °F ถึง 140 °F)

ความชื้น: 90% สูงที่สุด

อุณหภูมิขณะขนส่ง: -20 °C ถึง 60 °C (-4 °F ถึง 140 °F)

ความชื้น: 90% สูงที่สุด

ขั้วต่อ I/O (สำหรับ S320/S320wi) เพาเวอร์: ซ็อกเก็ตเพาเวอร์ AC หนึ่งช่อง (3 ขา - ทางเข้า C14)

อินพุต VGA: ขั้วต่อ D-sub 15 พิน 2 ช่อง (น้ำเงิน), VGA-A และ VGA-B, สำหรับสัญญาณขาเข้านาฬิกา RGB/คอมโพเนนต์

เอาต์พุต VGA: ขั้วต่อ D-sub 15 พิน 1 ช่อง (สีดำ) สำหรับ VGA-A ลูปทรู

อินพุตเอส-วิดีโอ: ขั้วต่อเอส-วิดีโอ มินิ-DIN 4 พิน สำหรับสัญญาณ Y/C

อินพุตคอมโพสิตวิดีโอ: แจ็ค RCA สีเหลืองหนึ่งช่อง สำหรับสัญญาณ CVBS

อินพุต HDMI: ขั้วต่อ HDMI หนึ่งช่องสำหรับสนับสนุน HDMI 1.3 สอดคล้องกับ HDCP

อินพุตเสียงอนาล็อก: แจ็คสเตอริโอมินิโฟน 3.5 มม. หนึ่งช่อง (สีน้ำเงิน)

เอาต์พุตเสียงที่เปลี่ยนแปลงได้: แจ็คสเตอริโอมินิโฟน 3.5 มม. หนึ่งช่อง (สีเขียว)

พอร์ต USB (ชนิด B): มินิ USB สลาฟ สำหรับการสนับสนุนระยะไกล และปากกาอินเทอร์เน็ตออฟ

พอร์ต RS232: ขั้วต่อ D-sub 9-พิน สำหรับการสื่อสาร RS232

พอร์ต USB (ชนิด A) (ให้มาในรุ่น S320wi): ขั้วต่อ USB หนึ่งช่องสำหรับโปรแกรมรูปภาพถ่าย/PtG (รูปแบบ JPG/PPT)

พอร์ต USB (ชนิด B) (ให้มาพร้อมกับรุ่น S320wi): ขั้วต่อ USB หนึ่งช่องสำหรับสนับสนุนการแสดงผลผ่าน USB

ขั้วต่อ RJ45 (ให้มาพร้อมกับรุ่น S320wi): ขั้วต่อ RJ45 หนึ่งช่องสำหรับควบคุมโปรเจกเตอร์ผ่านเครือข่ายและการแสดงผลผ่านแลน

ต้องเกิลไร้สาย
(ให้มาพร้อมกับรุ่น S320wi)

มาตรฐานไร้สาย: IEEE802.11b/g/n

ไร้สาย: ขั้วต่อ WiFi USB (ชนิด A) หนึ่งช่อง สำหรับสนับสนุน
ต้องเกิลไร้สาย (มีอินเทอร์เน็ตเพช WiFi, USB)

สภาพแวดล้อม OS: Windows 7/Vista/XP/2000, MAC OS X

การสนับสนุน: สไลด์นำเสนอ และการควบคุมโปรเจกเตอร์

อนุญาตการเชื่อมต่อกับผู้ใช้มากถึง 30 คนพร้อมกัน

หน้าจอแยก 4 ต่อ 1 ทำให้สามารถฉายสไลด์นำเสนอ 4 สไลด์
บนหน้าจอได้

โหมดควบคุมการประชุม

สนับสนุนการฉายเสียง (จำเป็นต้องติดตั้งไดรเวอร์ ดาวน์โหลด
จาก support.dell.com)

หลอด

หลอด Philips 240 W ที่ผู้ใช้สามารถเปลี่ยนได้

อายุหลอด

ไม่ใช้การดูแลภาพ

โหมดปกติ: นานถึง 3000 ชั่วโมง

โหมดอีโค: นานถึง 4000 ชั่วโมง

ใช้การดูแลภาพ

โหมดปกติ: นานถึง 4000 ชั่วโมง

โหมดอีโค: นานถึง 5000 ชั่วโมง



หมายเหตุ: อายุหลอดสำหรับโปรเจกเตอร์ใดๆ เป็นการวัดการลดลงของความสว่างเท่านั้น และไม่ได้เป็นข้อมูลจำเพาะสำหรับเวลาที่หลอดจะเสีย และไม่สามารถส่องสว่างได้ อายุหลอด ถูกกำหนดเป็นเวลาที่ใช้สำหรับหลอดมากกว่า 50 เปอร์เซ็นต์ของจำนวนหลอดตัวอย่าง เพื่อให้มีความสว่างลดลงโดยประมาณ 50 เปอร์เซ็นต์ของค่าลูเมนส์ที่แสดงไว้สำหรับหลอดที่ระบุ อายุหลอดที่แสดงไว้ไม่ได้เป็นการรับประกันใดๆ ช่วงอายุการทำงานที่แท้จริงของหลอดโปรเจกเตอร์จะแตกต่างกันไปตามสภาพการทำงาน และรูปแบบการใช้งาน การใช้โปรเจกเตอร์ ในเงื่อนไขที่สมบุกสมบัน เช่น สภาพแวดล้อมที่มีฝุ่นมาก, ภายใต้อุณหภูมิสูง, การใช้หลาย ชั่วโมงต่อวัน และการปิดเครื่องโดยทันทีทันใด มักเป็นผลให้ช่วงอายุการทำงานของหลอดสั้นลง หรืออาจทำให้หลอดทำงานล้มเหลวได้



หมายเหตุ: ประสิทธิภาพด้านอุปคตอลทั้งหมดจะวัดขณะที่ปากกาอินเตอร์แอกทีฟปิดอยู่ ภายในคู่มือผู้ใช้หรือข้อมูลจำเพาะของผลิตภัณฑ์

การกำหนดพิน RS232

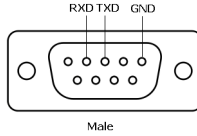

โปรโตคอล RS232

- การตั้งค่าการสื่อสาร

การตั้งค่าการเชื่อมต่อ	ค่า
อัตราบอด	19,200
บิตข้อมูล	8
แพริตี้	ไม่มี
บิตหยุด	1

- ชนิดคำสั่ง**
เพื่อแสดงเมนู OSD ขึ้นมา และปรับการตั้งค่าต่างๆ
- ไวยากรณ์คำสั่งควบคุม (จาก PC ไปยังโปรเจกเตอร์)**
[H][AC][SoP][CRC][ID][SoM][COMMAND]
- ตัวอย่าง: คำสั่งเปิดเครื่อง (แรกสุดส่งไปตัด)**
--> 0xBE, 0xEF, 0x10, 0x05, 0x00, 0xC6, 0xFF, 0x11, 0x11, 0x01, 0x00, 0x01
- รายการคำสั่งควบคุม**
เพื่อดูรหัส RS232 ล่าสุด, ไปที่ไซต์สนับสนุนของเดลล์ที่ support.dell.com
เพื่อดู SNMP ล่าสุด, ไปที่ไซต์สนับสนุนของเดลล์ที่ support.dell.com

โหมดความเข้ากันได้ (อนาล็อก/ดิจิทัล)

ความละเอียด	อัตราเฟรม (Hz)	ความถี่ซิงค์ แนวนอน (KHz)	นาฬิกาพิกเซล (MHz)
640 x 350	70.087	31.469	25.175
640 x 480	59.940	31.469	25.175
640 x 480 p60	59.940	31.469	25.175
720 x 480 p60	59.940	31.469	27.000
720 x 576 p50	50.000	31.250	27.000
720 x 400	70.087	31.469	28.322
640 x 480	75.000	37.500	31.500
848 x 480	60.000	31.020	33.750
640 x 480	85.008	43.269	36.000
800 x 600	60.317	37.879	40.000
800 x 600	75.000	46.875	49.500
800 x 600	85.061	53.674	56.250
1024 x 768	60.004	48.363	65.000
1280 x 720 p50	50.000	37.500	74.250
1280 x 720 p60	60.000	45.000	74.250
1920 x 1080 i50	50.000	28.125	74.250
1920 x 1080 i60	60.000	33.750	74.250
1280 x 720	59.855	44.772	74.500
1024 x 768	75.029	60.023	78.750
1280 x 800	59.810	49.702	83.500
1366 x 768	59.790	47.712	85.500
1360 x 768	60.015	47.712	85.500
1024 x 768	84.997	68.677	94.500
1440 x 900	59.887	55.935	106.500
1152 x 864	75.000	67.500	108.000
1280 x 960	60.000	60.000	108.000
1280 x 1024	60.020	63.981	108.000
1152 x 864	85.000	77.095	119.651
1400 x 1050	59.978	65.317	121.750
1280 X 800	84.880	71.554	122.500
1280 x 1024	75.025	79.976	135.000
1440 X 900	74.984	70.635	136.750
1680 x 1050	59.954	65.290	146.250
1280 x 960	85.002	85.938	148.500
1920 x 1080	60.000	67.500	148.500
1400 X 1050	74.867	82.278	156.000
1280 x 1024	85.024	91.146	157.000
1440 X 900	84.842	80.430	157.000
1600 x 1200	60.000	75.000	162.000

800 x 600	119.972	76.302	73.250
1024 x 768	119.989	97.551	115.500
1280 x 720	120.000	101.563	146.250



หมายเหตุ: โน้โหมด 3D สามารถรองรับอัตราเฟรชของการกำหนดเวลาที่ความถี่ 120 Hz (บริเวณสีเทา)

การติดต่อเดลล์

สำหรับลูกค้าในประเทศสหรัฐอเมริกา, โทร 800-WWW-DELL (800-999-3355)



หมายเหตุ: หากคุณไม่มีการเชื่อมต่ออินเทอร์เน็ตที่ใช้ได้ คุณสามารถค้นหาข้อมูลผู้ติดต่อได้จากใบสั่งซื้อผลิตภัณฑ์, สลิปที่มาพร้อมผลิตภัณฑ์, ใบส่งของ หรือแคตตาล็อกผลิตภัณฑ์ของเดลล์

Dell™ มีการสนับสนุนออนไลน์ และบริการทางโทรศัพท์ และตัวเลือกในการให้บริการหลายช่องทาง การให้บริการขึ้นอยู่กับประเทศและผลิตภัณฑ์ และบริการบางอย่างอาจไม่มีในพื้นที่ของคุณ ในการติดต่อฝ่ายขาย ฝ่ายสนับสนุนด้านเทคนิค หรือฝ่ายบริการลูกค้าของเดลล์:

- 1 เยี่ยมชมเว็บไซต์ Support.dell.com
- 2 ตรวจสอบประเทศ หรือภูมิภาคในเมนูแบบดิ่งลง เลือกประเทศ/ภูมิภาค ที่ส่วนล่างของหน้า
- 3 คลิก **ติดต่อเรา** ที่ด้านซ้ายของหน้า
- 4 เลือกบริการหรือลิงค์การสนับสนุนที่เหมาะสม ตามความต้องการของคุณ
- 5 เลือกวิธีการติดต่อเดลล์ที่คุณสะดวก

การติดต่อ eInstruction

eInstruction ให้ตัวเลือกการสนับสนุนด้านเทคนิคทางโทรศัพท์ และออนไลน์ การให้บริการแตกต่างกันในแต่ละประเทศ แต่ผู้ใช้ในทุกประเทศสามารถส่งอีเมลมายัง techsupport@einstruction.com ตามความเหมาะสม

ฝ่ายสนับสนุนด้านเทคนิคของซอฟต์แวร์ eInstruction ในสหรัฐอเมริกา

โทรศัพท์: 480-443-2214 หรือ 800-856-0732

อีเมล: Techsupport@einstruction.com

ฝ่ายสนับสนุนด้านเทคนิคของซอฟต์แวร์ eInstruction นานาชาติ, EMEA

โทรศัพท์: +33 1 58 31 1065

อีเมล: EU.Support@einstruction.com

ฝ่ายสนับสนุนด้านเทคนิคบนเว็บ มีอยู่ที่:

www.einstruction.com (ในสหรัฐอเมริกา)

www.einstruction.de (ในเยอรมันนี)

www.einstruction.fr (ในฝรั่งเศส)

www.einstruction.it (ในอิตาลี)

www.einstruction.es (ในสเปน)

การติดต่อ Crestron

Crestron ให้ตัวเลือกการสนับสนุนด้านเทคนิคทางโทรศัพท์ และออนไลน์ การให้บริการแตกต่างกันในแต่ละประเทศ แต่ผู้ใช้ในทุกประเทศสามารถส่งอีเมลมายัง getroomview@crestron.com ตามความเหมาะสม

ฝ่ายสนับสนุนด้านเทคนิค

ไนสหรัฐอเมริกาและแคนาดา

โทรศัพท์: 877-516-5394

อีเมล: roomviewsupport@crestron.com

นอกสหรัฐอเมริกาและแคนาดา

โทรศัพท์: +1 201-367-1037

อีเมล: roomviewsupport@crestron.com

ภาคผนวก: คำศัพท์

ANSI ลูเมนส์ — มาตรฐานสำหรับการวัดความสว่าง มาตรฐานนี้คำนวณโดยการแบ่งภาพหนึ่งตารางเมตรออกเป็นสี่เหลี่ยม 9 รูปเท่ากัน จากนั้นวัดการอ่านค่าล็กซ์ (หรือความสว่าง) ที่ศูนย์กลางของสี่เหลี่ยมแต่ละรูป และหาค่าเฉลี่ยของจุดทั้ง 9 จุดนี้

อัตราส่วนภาพ — อัตราส่วนภาพที่เป็นที่นิยมมากที่สุดคือ 4:3 (4 คูณ 3) รูปแบบการแสดงผลของโทรทัศน์และคอมพิวเตอร์สมัยแรกๆ มีอัตราส่วนภาพเป็น 4:3 ซึ่งหมายความว่าความกว้างของภาพเป็น 4/3 เท่าของความสูง

ความสว่าง — ปริมาณของแสงที่ปล่อยออกมาจากจอแสดงผล หรือจอฉายภาพ หรืออุปกรณ์การฉายภาพ ความสว่างของโปรเจกเตอร์วัดโดยใช้หน่วย ANSI ลูเมนส์

อุณหภูมิสี — ลักษณะสีของแสงสีขาว อุณหภูมิสีที่ต่ำ ให้แสงที่มีลักษณะอุ่นกว่า (มีสีเหลือง/สีแดงมากกว่า) ในขณะที่อุณหภูมิสีที่สูง ให้แสงที่มีลักษณะเย็นกว่า (ฟ้ามากขึ้น) หน่วยมาตรฐานสำหรับอุณหภูมิสีคือ เคลวิน (K)

คอมโพเนนต์วิดีโอ — วิธีการส่งผ่านวิดีโอคุณภาพในรูปแบบที่ประกอบด้วยสัญญาณแสง และสัญญาณสีที่แยกกันสองสี และถูกกำหนดเป็น 'Y'Pb'Pr' สำหรับส่วนประกอบอนาล็อก และ 'Y'Cb'Cr' สำหรับส่วนประกอบดิจิทัล คอมโพเนนต์วิดีโอใช้ได้บนเครื่องเล่น DVD

คอมโพสิตวิดีโอ — สัญญาณวิดีโอที่ประกอบด้วยลูมา (ความสว่าง), โครมา (สี), เมอร์สต์ (การอ้างอิงสี) และซิงค์ (สัญญาณซิงโครไนซ์แนวนอนและแนวตั้ง) ไปเป็นสัญญาณรูปคลื่นที่ส่งผ่านบนคู่สายเส้นเดียว มีรูปแบบ 3 ชนิดที่ชื่อ NTSC, PAL และ SECAM

ความละเอียดการบีบขนาด — ถ้าภาพอินพุตมีความละเอียดสูงกว่าความละเอียดปกติของโปรเจกเตอร์ ภาพผลลัพธ์จะถูกปรับขนาดให้พอดีกับความละเอียดปกติของโปรเจกเตอร์ ธรรมชาติของการบีบขนาดในอุปกรณ์ดิจิทัล คือจะมีเนื้อหาภาพบางส่วนสูญหายไป

อัตราคอนทราสต์ — ช่วงของค่าที่สว่างและมืดในภาพ หรืออัตราส่วนระหว่างค่าสูงสุดและค่าต่ำสุด มีวิธี 2 วิธีที่ใช้โดยอุตสาหกรรมการฉายภาพเพื่อวัดอัตราส่วน:

1 เปิด/ปิดสมบูรณ์ — วัดอัตราส่วนของเอาต์พุตแสงของภาพสีขาวทั้งหมด (เปิดสมบูรณ์) และเอาต์พุตแสงของภาพสีดำทั้งหมด (ปิดสมบูรณ์)

2 ANSI — วัดรูปแบบของสี่เหลี่ยมสีดำและขาวที่ปรากฏสลับกัน 16 อัน เอาต์พุตแสงเฉลี่ยจากสี่เหลี่ยมสีขาว จะถูกหารด้วยเอาต์พุตแสงเฉลี่ยของสี่เหลี่ยมสีดำ เพื่อหาค่าอัตราคอนทราสต์ ANSI

คอนทราสต์เปิด/ปิดสมบูรณ์ จะเป็นตัวเลขที่มากกว่าคอนทราสต์ ANSI สำหรับโปรเจกเตอร์เดียวกันเสมอ

dB — เดซิเบล — หน่วยที่ใช้เพื่อแสดงความแตกต่างสัมพัทธ์ในแง่ของพลังงานหรือความเข้ม ซึ่งโดยปกติคือระหว่างสัญญาณเสียงหรือไฟฟ้า 2 แหล่ง หน่วยนี้มีค่าเท่ากับ 10 เท่าของลอการิทึมทั่วไปของอัตราส่วนของ 2 ระดับ

หน้าจอทแยงมุม — วิธีในการวัดขนาดของหน้าจอ หรือภาพที่ฉาย โดยจะวัดจากมุมหนึ่งไปยังมุมด้านตรงข้าม หน้าจอที่มีความสูง 9 ฟุต, กว้าง 12 ฟุต มีเส้นทแยงมุม 15 ฟุต เอกสารนี้สมมติว่าขนาดเส้นทแยงมุมเป็นค่าสำหรับภาพคอมพิวเตอร์ที่มีอัตราส่วนภาพ 4:3 แบบดั้งเดิมตามตัวอย่างด้านบน

DHCP — โพรโตคอลการกำหนดค่าไดนามิกโฮสต์ —

โพรโตคอลเครือข่ายที่ทำให้เซิร์ฟเวอร์กำหนด TCP/IP แอดเดรสไปยังอุปกรณ์โดยอัตโนมัติ

DLP® — Digital Light Processing™ — เทคโนโลยีจอแสดงผลแบบสะท้อนที่พัฒนาโดย Texas Instruments โดยใช้กระจกเปลี่ยนทิศทางแสงขนาดเล็ก แสงที่เดินทางผ่านตัวกรองสีจะถูกส่งไปยังกระจก DLP ซึ่งจะจัดเรียงสี RGB ไปเป็นภาพที่ฉายลงบนหน้าจอ หรือที่รู้จักกันว่าคือ DMD

DMD — อุปกรณ์กระจกไมโครดิจิทัล — DMD แต่ละอันประกอบด้วยกระจกอลูมิเนียมอัลลอยด์ขนาดจิ๋วสำหรับเรียงหลายพันอัน ยึดติดอยู่กับท่อนโลหะที่ซ่อนอยู่

DNS — ระบบชื่อโดเมน — บริการอินเทอร์เน็ตที่แปลงชื่อโดเมนไปเป็น IP แอดเดรส

ความยาวโฟกัส — ระยะทางจากพื้นผิวของเลนส์ไปยังจุดโฟกัส

ความถี่ — ที่คืออัตราการซ้ำของสัญญาณไฟฟ้า มีหน่วยเป็นรอบต่อวินาที วัดในหน่วย Hz (เฮิรตซ์)

HDCP — การป้องกันเนื้อหาดิจิทัลแบนด์วิดท์สูง — ข้อกำหนดที่พัฒนาขึ้นโดย Intel™ Corporation เพื่อป้องกันเนื้อหาความบันเทิงดิจิทัลผ่านระบบเชื่อมต่อดิจิทัล เช่น DVI และ HDMI

HDMI — อินเทอร์เน็ตมัลติมีเดียระดับไฮเดฟฟินิชัน — HDMI ส่งทั้งสัญญาณวิดีโอระดับไฮเดฟฟินิชันที่ไม่มีการบีบขนาด พร้อมทั้งเสียงดิจิทัล และข้อมูลควบคุมอุปกรณ์ผ่านขั้วต่อเพียงอันเดียว

Hz (เฮิรตซ์) — หน่วยของความถี่

IEEE802.11 — ชุดของมาตรฐานสำหรับการสื่อสารระบบแลนไร้สาย (WLAN) 802.11b/g/n ใช้แถบความถี่ 2.4GHz

การแก้ไขภาพบิดเบี้ยว — อุปกรณ์ที่จะแก้ไขภาพที่มีการบิดเบี้ยว (โดยปกติมักเป็นในลักษณะที่มีด้านบนกว้าง และด้านล่างแคบ) ของภาพที่ฉายซึ่งเกิดจากการฉายภาพด้วยมุมหน้าจอที่ไม่เหมาะสม

ระยะทางสูงสุด — ระยะทางจากหน้าจอที่โปรเจกเตอร์สามารถฉายภาพที่มีเสถียรภาพ (สว่างเพียงพอ) ในห้องที่มีตสนิท

ขนาดภาพสูงสุด — ภาพใหญ่ที่สุดที่โปรเจกเตอร์สามารถฉายในห้องที่มีต โดยปกติ ขนาดจะถูกจำกัดโดยระยะโฟกัสของเลนส์

ระยะทางต่ำสุด — ตำแหน่งที่ใกล้ที่สุดที่โปรเจกเตอร์สามารถโฟกัสภาพไปยังหน้าจอ

NTSC — คณะกรรมการมาตรฐานโทรทัศน์แห่งชาติ มาตรฐานในทวีปอเมริกาเหนือ สำหรับวิดีโอและการแพร่ภาพ ด้วยรูปแบบที่มี 525 เส้นที่ 30 เฟรมต่อวินาที

PAL — เส้นสลับเฟส มาตรฐานการแพร่ภาพในทวีปยุโรป สำหรับวิดีโอและการแพร่ภาพ ด้วยรูปแบบที่มี 625 เส้นที่ 25 เฟรมต่อวินาที

กลับภาพ — คุณสมบัติที่อนุญาตให้คุณพลิกภาพตามแนวนอน เมื่อใช้ในสภาพแวดล้อมที่ฉายไปข้างหน้าตามปกติ ข้อความ กราฟฟิก ฯลฯ จะกลับด้าน กลับภาพ ใช้สำหรับการฉายภาพจากด้านหลัง

RGB — แดง, เขียว, น้ำเงิน — โดยทั่วไปจะใช้เพื่ออธิบายภาพที่จำเป็นต้องใช้สัญญาณที่แยกกันสำหรับสีแต่ละสีทั้ง 3 สีนี้

เอส-วิดีโอ — มาตรฐานการส่งสัญญาณวิดีโอที่ใช้ขั้วต่อ มินิ-DIN 4 พิน เพื่อส่งข้อมูลวิดีโอบนสายสัญญาณ 2 เส้นที่เรียกว่า ลูมิแนนซ์ (ความสว่าง, Y) และโครมิแนนซ์ (สี, C) เอส-วิดีโอ ยังถูกเรียกอีกอย่างหนึ่งว่า Y/C

SECAM — มาตรฐานการแพร่ภาพสากลและประเทศฝรั่งเศส สำหรับวิดีโอและการแพร่ภาพ มีความสัมพันธ์อย่างใกล้ชิดกับ PAL แต่มีวิธีการส่งข้อมูลที่แตกต่างกัน

SSID — ตัวระบุชุดบริการ — ชื่อที่ใช้ระบุ LAN ไร้สายซึ่งผู้ใช้ต้องการเชื่อมต่อ

SVGA — ซุปเปอร์ วิดีโอ กราฟฟิก อาร์เรย์ — ความละเอียด 800 x 600 พิกเซล

SXGA — ซุปเปอร์ เอกซ์เท็นด์ กราฟฟิก อาร์เรย์, — ความละเอียด 1280 x 1024 พิกเซล

UXGA — อัลตรา เอกซ์เท็นด์ กราฟฟิก อาร์เรย์, — ความละเอียด 1600 x 1200 พิกเซล

VGA — วิดีโอ กราฟฟิก อาร์เรย์ — ความละเอียด 640 x 480 พิกเซล

WEP — ความเป็นส่วนตัวที่เทียบเท่าระบบมีสาย— นี่เป็นวิธีการสำหรับการเข้ารหัสการสื่อสารข้อมูล คีย์การเข้ารหัสถูกสร้างขึ้น และแจ้งให้เฉพาะผู้ใช้ที่สื่อสารด้วยทราบ ดังนั้นข้อมูลการสื่อสารจะไม่สามารถถูกดักดักได้โดยบุคคลที่สาม

XGA — เอกซ์เท็นด์ วิดีโอ กราฟฟิก อาร์เรย์ — ความละเอียด 1024 x 768 พิกเซล

WXGA — ไวต์ เอกซ์เท็นด์ กราฟฟิก อาร์เรย์ — ความละเอียด 1280 x 800 พิกเซล

ดัชนี

Symbols

ข้อมูลจำเพาะ

- ขนาด 137
- ขนาดหน้าจอการฉาย 136
- ขั้วต่อ I/O 138
- จำนวนพิกเซล 136
- น้ำหนัก 137
- การสิ้นเปลืองพลังงาน 137
- ความเข้ากันได้ทางวิดีโอ 136
- ความเร็วล้อสี 136
- ความสม่ำเสมอ 136
- ค่าแสง 136
- เพาเวอร์ซัพพลาย 136
- ระดับเสียงรบกวน 137
- ระยะทางการฉาย 136
- โปรโตคอล RS232 140
- เลนส์สำหรับฉาย 136
- เสียง 137
- Brightness (ความสว่าง) 136
- สภาพแวดล้อม 138
- สีที่สามารถแสดงได้ 136
- อัตราคอนทราสต์ 136

ตัวเครื่องหลัก 10

- ตัวรับสัญญาณ IR 10
- ฝาปิดเลนส์ 10
- แผงควบคุม 10
- แท็บ โฟกัส 10
- เลนส์ 10

ล้อปรับความเอียง 10

ลำโพง 5W 10

ติดต่อเดสก์ 7, 128, 134

ฝ้ายสนับสนุน

การติดต่อเดสก์ 144

พอร์ตการเชื่อมต่อต่างๆ

ขั้วต่อ HDMI 13

ขั้วต่อ RJ45 13

ขั้วต่อ RS232 13

ขั้วต่อตัวแสดง USB ชนิด A 13

ขั้วต่อการแสดงผลผ่าน USB ชนิด B 13

ขั้วต่อคอมโพสิตวิดีโอ 13

ขั้วต่อเอส-วิดีโอ 13

ขั้วต่ออินพุต VGA-A (D-sub) 13

ขั้วต่ออินพุต VGA-B (D-sub) 13

ขั้วต่ออินพุตเสียง-B แชนเนลขวา 13

ขั้วต่ออินพุตเสียง-B แชนเนลซ้าย 13

เอาต์พุต VGA-A (มอนิเตอร์รูป-ทรวงู) 13

มินิ USB สำหรับรีโมทเม้าส์,

ฟังก์ชันอินเตอร์แอกทีฟ

และการอัปเกรดเฟิร์มแวร์ 13

สล๊อตสายเคเบิลเพื่อความปลอดภัย 13

การปรับโฟกัสของโปรเจ็กเตอร์ 32

แหวนโฟกัส 32

การปรับภาพที่ฉาย 31

การปรับความสูงโปรเจ็กเตอร์ 31

ลดระดับโปรเจ็กเตอร์ให้ต่ำลง

ล้อปรับความเอียง 31

การแก้ไขข้อบกพร่อง 126
ติดต่อเคลล์ 126
การเปลี่ยนหลอด 134
การเปิด/ปิดโปรเจกเตอร์
การปิดโปรเจกเตอร์ 30
การเปิดโปรเจกเตอร์ 30
การเชื่อมต่อกับปากกาอินเตอร์แอกทีฟของคุณ
ปากกาอินเตอร์แอกทีฟ 28
หน้าจอลอย 28
สายเพาเวอร์ 28
สายเคเบิล USB-A เป็นมินิ USB-B 28
สายเคเบิล VGA เป็น VGA 28
การเชื่อมต่อโปรเจกเตอร์
การเชื่อมต่อด้วยสายเคเบิล HDMI 25
การเชื่อมต่อด้วยสายเคเบิลคอมพิวเตอร์ 24
การเชื่อมต่อด้วยสายเคเบิลคอมพิวเตอร์ 23
การเชื่อมต่อด้วยสายเคเบิลเอส-วิดีโอ 22
การเชื่อมต่อคอมพิวเตอร์ด้วยสายเคเบิล RS232 19, 20
ไปยังคอมพิวเตอร์ 17
สายเพาเวอร์ 17, 18, 19, 20, 22, 23, 24, 25, 26, 27
สายเคเบิล HDMI 25, 26, 27
สายเคเบิล RS232 19
สายเคเบิล USB เป็น USB 17
สายเคเบิล USB-A เป็น USB-B 20
สายเคเบิล VGA เป็น VGA 17, 18
สายเคเบิล VGA เป็น YPbPr 24
สายเคเบิลคอมพิวเตอร์วิดีโอ 23
สายเคเบิลเอส-วิดีโอ 22

ปากกาอินเตอร์แอกทีฟ
ขั้วต่อซาร์จมินิ USB 11
ขั้วต่ออัปเกรดเฟิร์มแวร์ 11
ปลายปากกาที่เปลี่ยนได้ 11
ที่ยึดสายรัดข้อมือ 11
แผงควบคุม 11
ไฟแสดงสถานะ LED 11
เซนเซอร์ภาพถ่าย 11
สวิตช์เพาเวอร์ 11

A

เคลล์
การติดต่อ 144
แผงควบคุม 35
เมนูที่แสดงบนหน้าจอ 51
เมนูหลัก 51
ADVANCED SETTINGS
(การตั้งค่าขั้นสูง) 55
AUDIO INPUT (เสียงเข้า) 54
AUTO ADJUST (ปรับอัตโนมัติ) 52
BRIGHTNESS/CONTRAST
(ความสว่าง/ความเข้ม) 53
HELP (วิธีใช้) 73
INPUT SOURCE (สื่้าณเข้า) 51
INPUT SOURCE MULTIPLE DISPLAY
(การแสดงผลสื่้าณเข้าหลายแหล่ง)
52
LANGUAGE (ภาษา) 72
VIDEO MODE (โหมดวิดีโอ) 53
VOLUME (ระดับเสียง) 54
รีโมทคอนโทรล 37
ตัวรับสื่้าณ IR 36

E

หมายเลขโทรศัพท์ 144